

# Weller®



- DE Originalbetriebsanleitung
- GB Translation of the original instructions
- ES Traducción del manual original
- FR Traduction de la notice originale
- IT Traduzione delle istruzioni originali
- PT Tradução do manual original
- PT (BRA) Tradução do manual original
- NL Vertaling van de oorspronkelijke gebruiksaanwijzing
- SV Översättning av bruksanvisning i original
- DK Oversættelse af den originale brugsanvisning
- FI Alkuperäisten ohjeiden käännös
- GR Μετάφραση του πρωτοτύπου των οδηγιών χρήσης
- TR Orijinal işletme talimatı çevirisi
- CZ Překlad původního návodu k používání
- PL Tłumaczeniem instrukcji oryginalnej
- HU Eredeti használati utasítás fordítása
- SK Preklad pôvodného návodu na použitie
- SL Prevod izvirnih navodil
- EE Algpärase kasutusjuhendi tõlge
- LV Instrukciju tulkojumam no oriģinālvalodas
- LT Originalios instrukcijos vertimas
- BG превод на оригиналната инструкция
- RO Traducere a instructiunilor originale
- HR Prijevod originalnih uputa
- RU Оригинальное руководство по эксплуатации
- CN 原装使用说明
- KO 오리지널 사용 설명서
- JP 取扱説明書

## WTHA 1



[www.weller-tools.com](http://www.weller-tools.com)



**MANUAL**



**VIDEO**



**FAQ**



1

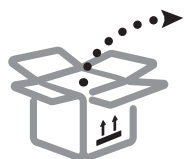

2

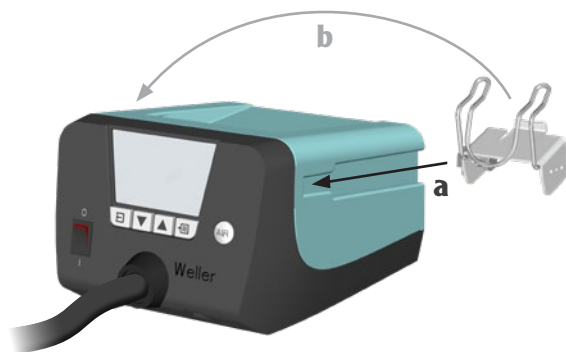

3



4

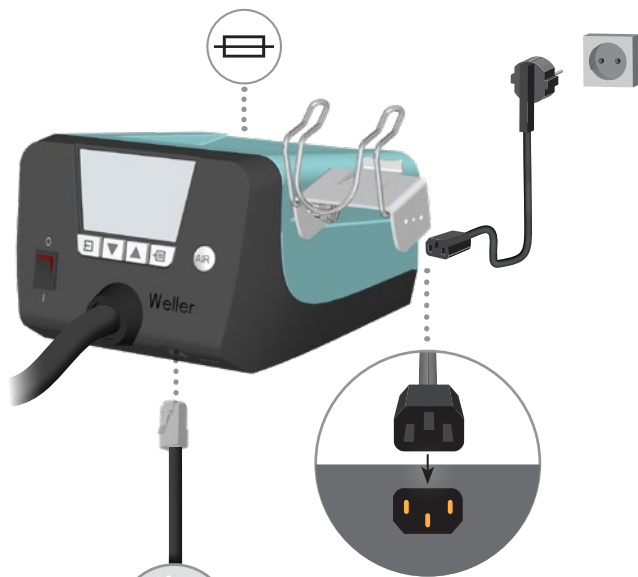

  
www.weller-tools.com

5



6

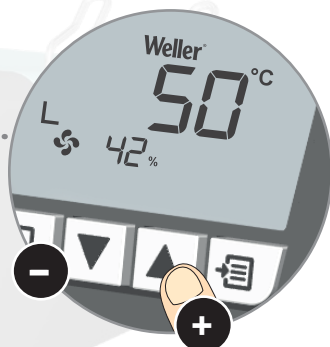
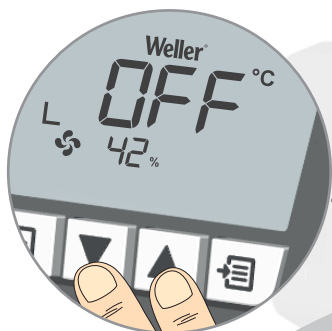

7

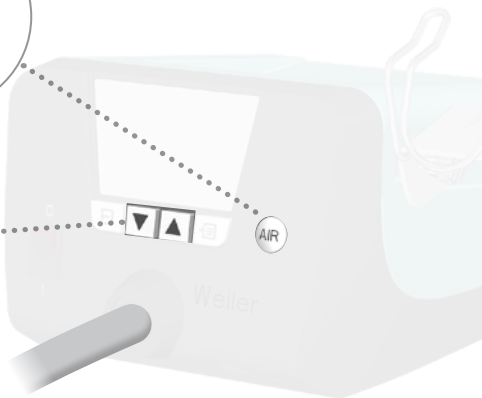
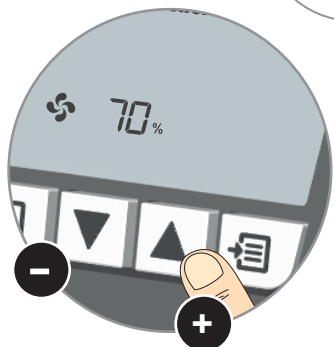
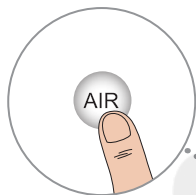

**START/STOP**



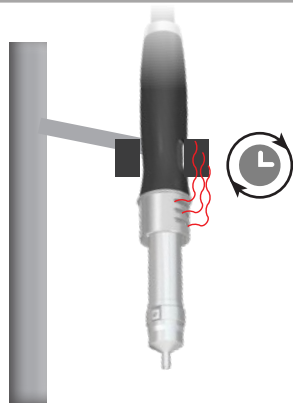
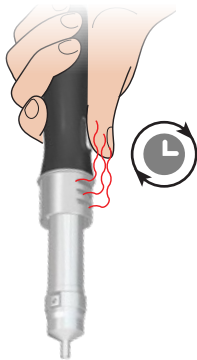

8

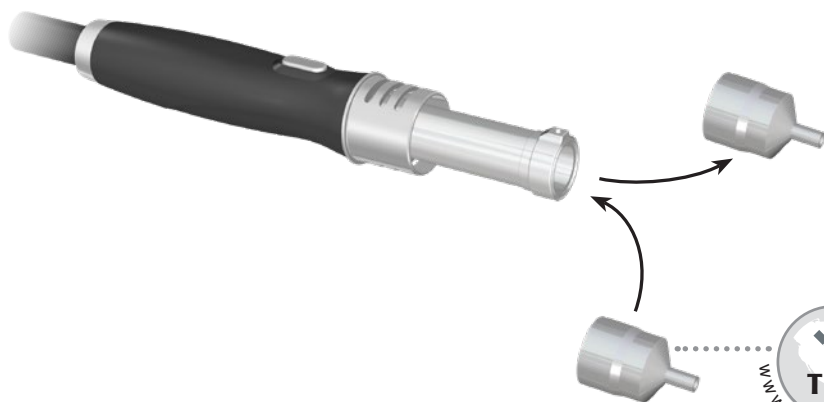
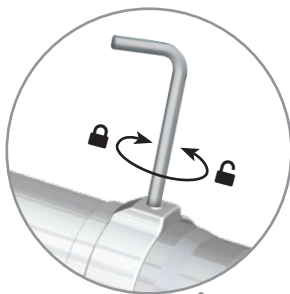

# 9

STANDBY



100 - 300 °C  
200 - 600 °F

STANDBY TIME



1 - 99 min

TIME



1 - 999 min

WINDOW



1 - 99°C  
1 - 180°F

MENU

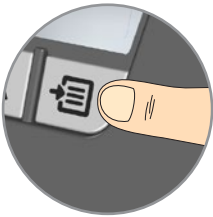

EXIT

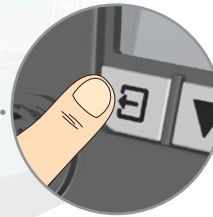

3  
sec

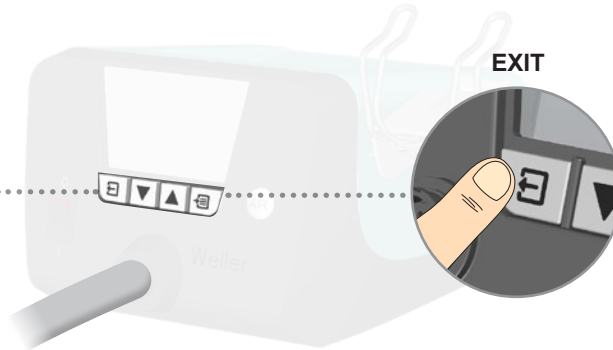



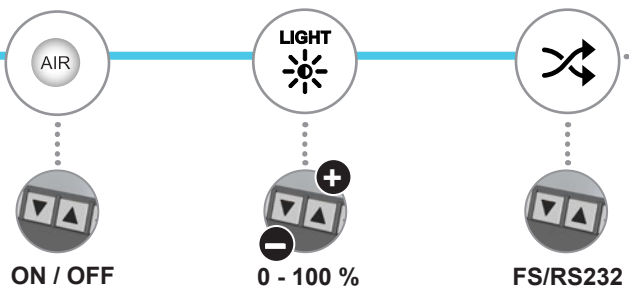
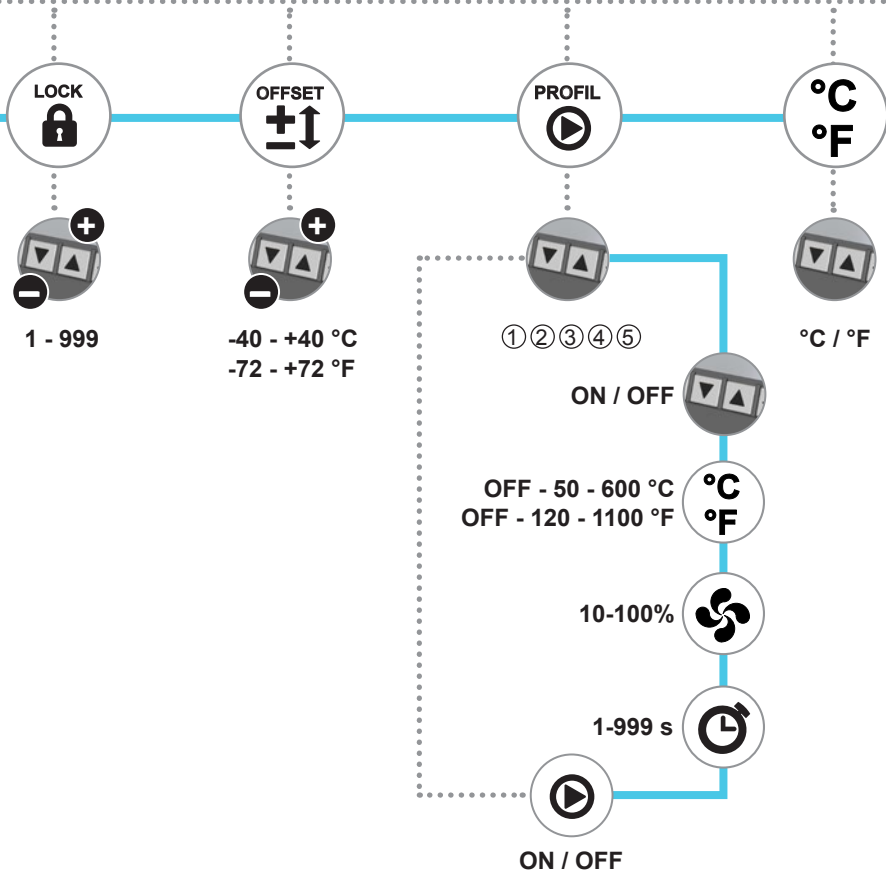



100 - 300 °C  
200 - 600 °F

DE	Standby Temperatur	GR	Θερμοκρασία ετοιμότητας	LT	Budėjimo režimo temperatūra
EN	Standby Temperature	TR	Bekleme Sicakligi	BG	Standby температура
ES	Temperatura standby	CZ	Standby teplota	RO	Temperatura de standby
FR	Température Stand-by	PL	Temperatura uśpiania	HR	Temperatura režima pripravnosti
IT	Temperatura standby	HU	Készenléti hőfok	RU	Температура ожидания
PT	Temperatura Standby	SK	Nastavenie pohotovostnej teploty	CN	待机温度
PT	(BRA)Temperatura em Standby	SL	Temperatura v stanju pripravljenosti	KO	스텐바이 온도
NL	Standbytemperatuur	EE	Ooterežiimi temperatuur	JP	待機温度
SV	Vilotemperatur	LV	„Standby” temperatūra		
DK	Standby-temperatur				
FI	Valmiuslämpötila				



1 - 99 min

DE	Standby Zeit	FI	Valmiusaika	LT	Budėjimo režimo laikas
EN	Standby Time	GR	Χρόνος ετοιμότητας	BG	Standby време
ES	Tiempo standby	TR	Bekleme Zamani	RO	Timpul de standby
FR	Temps Standby	CZ	Pohotovostní čas	HR	Vrijeme režima pripravnosti
IT	Ritardo standby	PL	Czas do uśpiania	RU	Время ожидания
PT	Tempo de Standby	HU	Készenléti idő	CN	待机时间
PT	(BRA) Tempo de Standby	SK	Doba pohotovosti	KO	스텐바이 시간
NL	Standby-tijd	SL	Čas stanja pripravljenosti	JP	待機時間
SV	Vilotemp Tid	EE	Ooterežiimi aeg		
DK	Standby tid	LV	„Standby” laiks		



1-999 min

DE	OFF Zeit	FI	OFF-aika	LT	IŠJ. laikas
EN	OFF time	GR	Χρόνος OFF	BG	OFF време
ES	Tiempo OFF	TR	OFF süresi	RO	Timpul OFF
FR	Durée OFF	CZ	Čas OFF	HR	Vrijeme OFF
IT	Tempo di OFF	PL	Czas funkcji OFF	RU	Время OFF
PT	Tempo de OFF	HU	KI idő	CN	OFF时间 (自动关闭时间)
PT	(BRA) Tempo de OFF	SK	Doba OFF	KO	자동 OFF 시간 (자동 작동정지 시간)
NL	OFF-tijd	SL	Čas izklopa	JP	OFF 時間 (自動作動停止時間)
SV	Frånslagstid	EE	OFF aeg		
DK	OFF tid	LV	OFF laiks		



1 - 99°C  
1 - 180°F

DE	Prozessfenster	SV	Processfönster	EE	Protsessiaken
EN	Process window	DK	Procesvindue	LV	procesa intervāls
ES	Rango de proceso	FI	Prosessi-ikkuna	LT	Proceso langas
FR	Fenêtre de processus	GR	Παράθυρο διεργασίας	BG	Метод прозорец
IT	Finestra di processo	TR	Proses penceresi	RO	Fereastra procesului
PT	Intervalo de processamento	CZ	Okno proces	HR	Prozor s vrijednostima parametara
PT	(BRA) Intervalo de processamento	PL	Okno procesu	RU	Окно процесса
NL	Procesvenster	HU	Folyamatablak	CN	过程窗口
		SK	Procesné okná	KO	프로세스창
		SL	Okno za prikaz poteka	JP	プロセスウィンドウ



1-999

DE	Verriegelungsfunktion	DK	Låsefunktion	LV	Bloķēšanas funkcija
EN	Lock function	FI	Lukitusoiminto	LT	Užrakinimo funkcija
ES	Función de bloqueo	GR	Λειτουργία κλειδώματος	BG	Заклучване функция
FR	Fonction de verrouillage	TR	Kilitleme fonksiyonu	RO	Funcția de blocare
IT	Funzione di blocco	CZ	Funkce blokování	HR	Lock funkciju
PT	Função de bloqueio	PL	Funkcja blokady	RU	Заблокировать функцию
PT (BRA)	função de bloqueio	HU	Reteszelési funkció	CN	锁止功能
NL	Vergrendelingsfunctie	SK	Funkcia blokovania	KO	잠금 기능
SV	Låsfunktion	SL	Funkcija zapore procesnih parametrov	JP	ロック機能
		EE	Lukustusfunktsioon		



-40 - 40 °C  
-72 - 72 °F

DE	Offset	FI	Lämpötilakorjaus	LT	Nuokrypis
EN	Offset	GR	Offset	BG	Offset
ES	Offset	TR	Offset	RO	Offset
FR	Offset	CZ	Teplot. kompenzace	HR	Pomak
IT	Offset	PL	Offset	RU	Корректировка
PT	Offset	HU	Offszet	CN	偏移量
PT (BRA)	Offset	SK	Tolerancia regulácie	KO	오프셋
NL	Offset	SL	offset	JP	オフセット
SV	Offset	EE	Ofset		
DK	Offset	LV	nobīde		



1 2 3 4 5

DE	Profil	FI	Profiili	LT	Profilis
EN	Profile	GR	Προφίλ	BG	Профил
ES	Perfil	TR	Profil	RO	Profil
FR	Profil	CZ	Profil	HR	Profil
IT	Profilo	PL	Profil	RU	Профиль
PT	Perfil	HU	Profil	CN	型材
PT (BRA)	Perfil	SK	Profil	KO	프로파일
NL	Profiel	SL	Profil	JP	プロファイル
SV	Profil	EE	Profiil		
DK	Profil	LV	Profiļis		



C°/F

DE	Temperaturversion	NL	Temperatuurversie	EE	Temperatuuri versioon
EN	temperature units	SV	Temperaturversion	LV	Temperatūras veids
ES	Unidad de medición de la temperatura	DK	Temperaturversion	LT	Temperatūros versija
FR	Versión de température	FI	Lämpötilaversio	BG	Температурна версия
IT	Visualizzazione temperatura	GR	Έκδοση θερμοκρασίας	RO	Versiunea temperaturii
PT	Versão da escala de temperatura	TR	Sıcaklık versiyonu	HR	Prikaz temperature
PT (BRA)	Versão da escala de temperatura	CZ	Jednotka teploty	RU	Температурная шкала
		PL	Wersja temperatury	CN	温度类型
		HU	Hőmérséklet-verzió	KO	온도 단위
		SK	Verzia jednotky teploty	JP	温度単位
		SL	Enote temperature		



ON / OFF

DE	Heißluft-Taste	FI	Kuumailmapainike	LV	Karstā gaisa taustiņš
EN	Hot air button	GR	Πλήκτρο καυτού αέρα	LT	Karšto oro mygtukas
ES	Botón de aire caliente	TR	Sıcak hava tuşu	BG	Бутон за горещ въздух
FR	Touche air chaud	CZ	Tlačítko horkého vzduchu	RO	Tastă aer cald
IT	Tasto aria calda	PL	Przycisk gorącego powietrza	HR	Tipka za vrući zrak
PT	Botão de ar quente	HU	Forrólevégő-gomb	RU	Клавиша подачи горячего воздуха
PT (BRA)	Botão de ar quente	SK	Tlačidlo horúceho vzduchu	CN	热风按钮
NL	Heteluchttoets	SL	Tipka za vroč zrak	KO	고온 공기 버튼
SV	Hetluftsknapp	EE	Kuumahunnup	JP	ホットエアボタン
DK	Varmluft-knapp				



0 - 100 %

DE	LCD-Grundhelligkeit	DK	LCD-lysstyrke	EE	LCD-taustaheledus
EN	LCD background brightness	FI	LCD-peruskirkkaus	LV	šķidro kristālu displeja gaišums
ES	Brillo LCD	GR	Βασική φωτεινότητα LCD	LT	LCD ryškumas
FR	Luminosité de base LCD	TR	LCD parlaklığı	BG	LCD-основна яркост
IT	Luminosità sfondo LCD	CZ	LCD základní jas	RO	Luminozitatea de bază LCD
PT	Luminosidade de fundo do LCD	PL	Jaskrawość podświetlenia wyświetlacza LCD	HR	LCD osnovna svjetlina
PT (BRA)	Luminosidade de fundo do LCD	HU	LCD alap fényerő	RU	LCD Яркость дисплея
NL	LCD-basishelderheid	SK	Základný jas LCD	CN	液晶显示屏基本亮度
SV	LCD-basljusstyrka	SL	Svetlost LCD zaslonā	KO	LCD 기본 밝기
				JP	LCD 背景輝度



FS/RS232

DE	Fußschalter / Schnittstelle RS232	PL	Przełącznik nożny / Złącze RS232
EN	Footswitch / RS232 port	HU	Lábkapcsolót / RS232-interfész
ES	Pedal / Puerto RS232	SK	Nožný spínač / Rozhranie RS232
FR	Commutateur au pied / Interface RS232	SL	Nožno stikalo / Vmesnik RS232
IT	Pedale / Interfaccia RS232	EE	Jalgüliti / RS232-liides
PT	Pedal / Interface RS232	LV	Pedālis / RS232 pieslēgvietā
PT (BRA)	Pedal / Interface RS232	LT	Kojinis jungiklis / RS232 sąsaja
NL	Voetschakelaar / RS232-interface	BG	Педал за управление / RS232-интерфейс
SV	Fotströmbrytaren / RS232-gränssnitt	RO	Comutatorul de picior / Interfață RS232
DK	Fodkontakten / RS232-port	HR	Nožna sklopka / Sučelje RS232
FI	Jalalla kytkintä / RS232-liittymä	RU	Педальном выключател / Интерфейс RS232
GR	ποδοδιακόπτης είναι / Θύρα διαπαφής RS232	CN	脚踏开关 / RS232 接口
TR	Ayak şalterine / RS232 arabirimi	KO	꽃 스위치 / RS232 인터페이스
CZ	Nožní spínač / Rozhraní RS232	JP	フットスイッチ / RS232 ポート

DE	Deutsch	Sicherheitshinweise   Bestimmungsgemäße Verwendung   Benutzergruppen   Pflege und Wartung   Garantie   Technische Daten   Symbole   Original Konformitätserklärung	14
GB	English	Safety information   Specified Conditions Of Use   User groups   Care and maintenance   Warranty   Technical Data   Symbols   Original declaration of conformity	17
ES	Español	Advertencias de seguridad   Aplicación De Acuerdo A La Finalidad   Grupo de usuarios   Cuidado y mantenimiento   Garantía   Datos Técnicos   Símbolos   Declaración de conformidad original	20
FR	Français	Consignes de sécurité   Utilisation Conforme Aux Prescriptions   Groupes d'utilisateurs   Entretien et maintenance   Garantie   Caractéristiques Techniques   Symboles   Déclaration de conformité d'origine	23
IT	Italiano	Avvertenze per la sicurezza   Utilizzo Conforme   Gruppi utenti   Cura e manutenzione   Garanzia   Dati Tecnici   Simboli   Dichiarazione di Conformità originale	26
PT	Portugues	Indicações de segurança   Utilização Autorizada   Grupos de utilizadores   Conservação e manutenção   Garantia   Características Técnicas   Símbolos   Original da declaração de conformidade	29
PT	Portugues (Brasil)	Indicações de segurança   Utilização Autorizada   Grupos de utilizadores   Conservação e manutenção   Garantia   Características Técnicas   Símbolos   Original da declaração de conformidade	32
NL	Nederlands	Veiligheidsinstructies   Voorgeschreven Gebruik Van Het Systeem   Gebruikersgroepen   Onderhouden   Garantie   Technische Gegevens   Symbolen   Origineel conformiteitsverklaring	35
SV	Svenska	Säkerhetsanvisningar   Använd Maskinen Enligt Anvisningarna   Användarkategorier   skötsel och underhåll   Garanti   Tekniska Data   Symboler   Ursprunglig försäkran om överensstämmelse	38
DK	Dansk	Sikkerhedsanvisninger   Tiltænkt Formål   Brugergrupper   Pleje og vedligeholdelse   Garanti   Tekniske Data   Symboler   Original overensstemmelseserklæring	41
FI	Suomi	Turvallisuusohejeet   Tarkoituksenumukainen Käyttö   Käyttäjryhmät   aseman hoito ja huolto   Takuu   Tekniset Arvot   Symbolit   Alkuperäinen vaatimustenmukaisuusvakuutus	44
GR	Ελληνικά	Υποδείξεις ασφαλείας   Χρήση σύμφωνα με το σκοπό προορισμού   Ομάδες χρηστών   Φροντίδα και συντήρηση της συσκευής   Εγγύηση   Τεχνικά στοιχεία   Σύμβολα   Γνήσια Δήλωση πιστότητας	47
TR	Türkçe	Güvenlik uyarıları   Kullanım   Kullanıcı grupları   temizliği ve bakımı   Garanti   Teknik Veriler   Semboller   Orijinal uygunluk beyanı	51
CZ	Český	Bezpečnostní pokyny   Použití v souladu s určením   Uživatelské skupiny   Údržba a servisní práce ohledně   Záruka   Technické údaje   Symboly   Originální prohlášení o shodě	54
PL	Polski	Bezpieczeństwo   Użytkowanie   Grupy użytkowników   Pielęgnacja i konserwacja urządzenia   Gwarancja   Dane Techniczne   Symbole   Oryginalna deklaracja zgodności	57
HU	Magyar	Biztonsági utasítások   Rendeltetésszerű használat   Felhasználói csoportok   Ápolás és karbantartás   Garancia   Műszaki Adatok   Szimbólumok   Eredeti megfeleléségi nyilatkozat	60
SK	Slovensky	Bezpečnostné pokyny   Používanie v súlade s určením   Užívateľské skupiny   Skupiny používateľov   Ošetrovanie a údržba   Záruka   Technické údaje   Symboly   Originálne vyhlásenie o zhode	63
SL	Slovenščina	Varnostna navodila   Uporaba v skladu s predpisi   Skupine uporabnikov   Nega in vzdrževanje   Garancija   Tehnični Podatki   Simboli   Originalna izjava o skladnosti	66
EE	Eesti	Ohutusjuhised   Kasutusotstarbele vastav käitamine   Kasutajarühmad   Hooldamine ja teenindamine   Garantii   Tehnilised Andmed   Sümbol   Originaal-vastavusdeklaratsioon	69
LT	Latviski	Drošības norādes   Atbilstoša lietošana   Lietotāju grupas   Apkope un kopšana   Garantija   Tehniskie dati   Simboli   Oriģinālā atbilstības deklarācija	72
LV	Lietuviškai	Saugos taisyklės   Naudojimas pagal paskirtį   Naudotojų grupės   Įprastinė ir techninė priežiūra   Garantija   Techniniai duomenys   Simboliai   Atitikties deklaracijos originalas	75
BG	Български	Инструкции за безопасна работа   Използване по предназначение   Потребителски групи   Обслужване и поддръжане   Гаранция   Технически данни   Символи   Оригинална Декларация за съответствие	78
RO	Român	Indicații de securitate   Utilizarea conformă cu destinația   Grupe de utilizatori   Îngrijirea și întreținerea curentă   Garanția pentru produs   Date tehnice   Simboluri   Declarație de conformitate originală	81
HR	Hrvatski	Sigurnosna upozorenja   Namjenska uporaba   Skupine korisnika   Njega i servisiranje   Jamstvo   Tehnički podaci   Simboli   Originalna izjava o sukladnosti	84
RU	Русский	Указания по технике безопасности   Использование по назначению   Группы пользователей   Уход и техническое обслуживание   Гарантия   Технические характеристики   Символы   Оригинальная декларация о соответствии	87
CN	中文	安全信息   规定的使用条件   用户群体   小心维护   保修   技术资料   符号/标志   符合标准说明原件	91
KO	한국어	안전정보   규정된 사용조건   사용자 그룹   관리 및 유지보수   보증   기술자료   표지   표준설명 부품에 포함되어야 한다	93
JP	日本語	安全に関する情報   指定の使用条件   ユーザーグループ   保守及びメンテナンス   保証規定証   仕様諸元   シンボル   オリジナルの適合宣言書	96



**Lesen Sie diese Anleitung und die Sicherheitshinweise vor Inbetriebnahme und bevor Sie mit dem Gerät arbeiten vollständig durch.**

Bei Nichteinhaltung der Sicherheitsvorschriften droht Gefahr für Leib und Leben.

Bewahren Sie diese Anleitung so auf, dass sie für alle Benutzer zugänglich ist. Beachten Sie die jeweiligen Betriebsanleitungen der angeschlossenen Geräte.

### Sicherheitshinweise

Aus Sicherheitsgründen dürfen Kinder und Jugendliche unter 16 Jahren sowie Personen, die nicht mit dieser Betriebsanleitung vertraut sind, das Gerät nicht benutzen. Kinder dürfen nicht mit dem Gerät spielen.

Dieses Gerät ist nicht dafür bestimmt, durch Personen (einschließlich Kinder) mit eingeschränkten physischen, sensorischen oder geistigen Fähigkeiten oder mangels Erfahrung und/oder mangels Wissen benutzt zu werden.

**Halten Sie andere Personen von Ihrem Arbeitsplatz fern.**

Der Aufenthalt von Kindern und unbefugten Personen im Arbeitsbereich ist nicht gestattet. Lassen Sie andere Personen nicht das Lötwerkzeug oder das Kabel berühren.

### **⚠️ WARNUNG** Stromschlag

**Durch unsachgemäßes Anschließen des Steuergeräts besteht Verletzungsgefahr durch Stromschlag und das Gerät kann beschädigt werden.**

- Lesen Sie die beiliegenden Sicherheitshinweise, die Sicherheitshinweise dieser Betriebsanleitung sowie die Anleitung Ihres Steuergeräts vor Inbetriebnahme des Steuergeräts vollständig durch und beachten Sie die darin gegebenen Vorsichtsmaßnahmen.
- Schließen Sie nur WELLER Werkzeuge an.

**Bei defektem Gerät können aktive Leiter frei liegen oder der Schutzleiter ohne Funktion sein.**

- Reparaturen müssen durch von Weller ausgebildete Personen erfolgen.
- Ist die Anschlussleitung des Elektrowerkzeugs beschädigt, muss sie durch eine speziell vorgerichtete Anschlussleitung ersetzt werden, die über die Kundendienstorganisation erhältlich ist.

**Schützen Sie sich vor elektrischem Schlag.** Bei antistatisch ausgeführten Lötwerkzeugen ist der Griff leitfähig.

- Vermeiden Sie Körperberührung mit geerdeten Teilen, z.B. Rohren, Heizkörpern, Herden und Kühlschränken..
- Benutzen Sie das Lötwerkzeug nicht in feuchter oder nasser Umgebung.
- Arbeiten Sie nicht an unter Spannung stehenden Teilen.

### **⚠️ WARNUNG** Verbrennungsgefahr

**Beim Betrieb des Steuergeräts besteht Verbrennungsgefahr am Lötwerkzeug. Werkzeuge können nach dem Ausschalten noch längere Zeit heiß sein.**

- Legen Sie das Lötwerkzeug bei Nichtgebrauch immer in der Sicherheitsablage ab. Gewährleisten Sie einen sicheren Stand von der Sicherheitsablage.
- Düsenwechsel nur in kaltem Zustand

**Verbrennungsgefahr durch flüssiges Lötzinn. Schützen Sie sich vor Zinnsspritzern.**

- Tragen Sie entsprechende Schutzbekleidung, um sich vor Verbrennungen zu schützen. Schützen Sie Ihre Augen und tragen Sie eine Schutzbrille.
- Beim Verarbeiten von Klebern sind insbesondere die Warnhinweise des Kleberherstellers zu beachten.

### **⚠️ WARNUNG** Brandgefahr

**Bedecken des Lötgerätes oder der Sicherheitsablage stellt eine Brandgefahr dar.**

- Lötgerät und Sicherheitsablage immer freihalten.
- Bringen Sie keine brennbaren Gegenstände, Flüssigkeiten oder Gasen in die Nähe des heißen Lötwerkzeugs.
- Den Heißluftkolben nicht auf Personen oder brennbare Gegenstände richten.

**Bewahren Sie Ihr Lötwerkzeug sicher auf.** Unbenutzte Geräte und Werkzeuge sollten an einem trockenen, hochgelegenen oder abgeschlossenen Ort, außerhalb der Reichweite von Kindern, abgelegt werden. Schalten Sie unbenutzte Lötwerkzeuge spannungs- und druckfrei.

**Das Netzkabel darf nur in die dafür zugelassenen Netzsteckdosen oder Adapter eingesteckt werden.** Überprüfen Sie, ob die Netzspannung mit der Angabe auf dem Typenschild übereinstimmt. Gerät nur ausgeschaltet an die Steckdose anschließen.

**Verwenden Sie das Kabel nicht für Zwecke, für die es nicht bestimmt ist.** Tragen Sie das Gerät niemals am Kabel. Benutzen Sie das Kabel nicht, um den Stecker aus der Steckdose zu ziehen. Schützen Sie das Kabel vor Hitze, Öl und scharfen Kanten.

**Seien Sie aufmerksam.** Achten Sie darauf, was Sie tun. Gehen Sie mit Vernunft an die Arbeit. Benutzen Sie das Lötwerkzeug nicht wenn Sie unkonzentriert sind.

**Vermeiden Sie abnormale Körperhaltung.** Gestalten Sie Ihren Arbeitsplatz ergonomisch richtig. Vermeiden Sie Haltungsfelder beim Arbeiten, Haltungsfelder verursachen Haltungsschäden.

**Das Lötwerkzeug darf nur in technisch einwandfreien Zustand in Betrieb genommen werden.** Schutzvorrichtungen dürfen nicht außer Betrieb gesetzt werden.

**Störungen und Defekte müssen umgehend beseitigt werden.** Vor jedem Gebrauch des Geräts / Werkzeugs müssen Schutzvorrichtungen sorgfältig auf Ihre einwandfreie und bestimmungsgemäße Funktion untersucht werden. Überprüfen Sie, ob die beweglichen Teile einwandfrei funktionieren und nicht klemmen oder ob Teile beschädigt sind. Sämtliche Teile müssen richtig montiert sein und alle Bedingungen erfüllen, um den einwandfreien Betrieb des Geräts zu gewährleisten.

**Benutzen Sie das richtige Werkzeug.** Benutzen Sie nur Zubehör oder Zusatzgeräte, die in der Zubehörliste aufgeführt sind oder vom Hersteller freigegeben sind. Benutzen Sie WELLER Zubehör oder Zusatzgeräte nur an original WELLER Geräten. Der Gebrauch anderer Werkzeuge und anderen Zubehörs kann eine Verletzungsgefahr für Sie bedeuten.

**Sichern Sie das Werkzeug.** Benutzen Sie Spannvorrichtungen um das Werkstück festzuhalten.

**Verwenden Sie eine Löt Rauchabsaugung.** Wenn Vorrichtungen zum Anschluss von Löt Rauchabsaugungen vorhanden sind, überzeugen Sie sich, dass diese angeschlossen und richtig benutzt werden.

## Bestimmungsgemäße Verwendung

Versorgungseinheit für WELLER Lötwerkzeuge. Verwenden Sie die Heißluftstation ausschließlich gemäß dem in der Betriebsanleitung angegebenen Zweck zum Löten unter den hier angegebenen Bedingungen.

Dieses Gerät darf nur bei Raumtemperatur und in Innenräumen verwendet werden. Vor Feuchtigkeit und direkter Sonneneinstrahlung schützen.

## Benutzergruppen

Aufgrund unterschiedlich hoher Risiken und Gefahrenpotentiale dürfen einige Arbeitsschritte nur von geschulten Fachkräften ausgeführt werden.

Arbeitsschritt	Benutzergruppen
Vorgabe der Heißluftparameter	Fachpersonal mit technischer Ausbildung
Auswechseln von elektrischen Ersatzteilen	Elektrofachkraft
Vorgabe von Wartungsintervallen	Sicherheitsfachkraft
Bedienen	Laien
Bedienen Auswechseln von elektrischen Ersatzteilen	Technische Auszubildende unter Anleitung und Aufsicht einer ausgebildeten Fachkraft

## Pflege und Wartung



**Vor allen Arbeiten am Gerät Stecker aus der Steckdose ziehen. Gerät abkühlen lassen.**

Überprüfen Sie vor Inbetriebnahme alle angeschlossenen Kabel und Schläuche auf Beschädigungen und einwandfreie Funktion.

Schadhafte Elektrowerkzeuge sofort jeder weiteren Verwendung entziehen. Verstopfte Düsen dürfen nicht verwendet werden.

**Reparaturen müssen durch von Weller ausgebildete Personen erfolgen.**



Nur original WELLER-Ersatzteile verwenden.

Sicherungswert auf Typenschild beachten.

## Garantie

Die Mängelansprüche des Käufers verjähren in einem Jahr ab Ablieferung an ihn. Dies gilt nicht für Rückgriffsansprüche des Käufers nach §§ 478, 479 BGB.

Aus einer von uns abgegebenen Garantie haften wir nur, wenn die Beschaffenheits- oder Haltbarkeitsgarantie von uns schriftlich und unter Verwendung des Begriffs „Garantie“ abgegeben worden ist.

Die Garantie verfällt bei unsachgemäßem Gebrauch und wenn von unqualifizierten Personen Eingriffe vorgenommen wurden.

Bitte informieren Sie sich unter [www.weller-tools.com](http://www.weller-tools.com).

## Technische Daten

Heißluftstation	WTHA 1
Abmessungen L x B x H (mm) (inch)	210 x 160 x 125 8.30 x 6.30 x 4.90
Gewicht (kg)	1,95
Spannung (V/Hz)	230 / 50 (T0053173699) 120 / 60 (WTHA1N)
Sicherung	230 V T4 A 120 V T8 A
Leistung (W)	750 (900)
Schutzklasse	I
Luftmenge l/min	
20°C	5-60
300°C	5-110
Temperaturbereich	
°C	50-600
°F	120-1100
Temperaturgenauigkeit (°C/°F)	± 30 / ± 54
Geräuschpegel in 1 m Abstand bei max. Luftstrom	56

## Symbole



Achtung!



Warnung! Verbrennungsgefahr!



Betriebsanleitung lesen!



Vor Durchführung jeglicher Arbeiten am Gerät immer den Stecker aus der Steckdose ziehen.



ESD gerechtes Design und ESD gerechter Arbeitsplatz



Potentialausgleich



CE-Konformitätszeichen



Britisches Konformitätszeichen



Sicherung



Sicherheitstransformator



## Entsorgung

Werfen Sie Elektrowerkzeuge nicht in den Hausmüll! Gemäß Europäischer Richtlinie 2012/19/EU über Elektro- und Elektronik- Altgeräte und Umsetzung in nationales Recht müssen verbrauchte Elektrowerkzeuge getrennt gesammelt und einer umweltgerechten Wiederverwertung zugeführt werden.





**Read these instructions and the safety guidelines carefully before starting up the unit and starting work.**

Failure to observe the safety regulations results in a risk to life and limb.

Keep these instructions in a place that is accessible to all users. Please adhere to the operating instructions of the connected devices.

### Safety information

For safety reasons, children and youths under the age of 16, as well as persons who are not familiar with these operating instructions, may not use the device. Children shall not play with the appliance.

This device is not intended for use by persons (including children) with limited physical, sensory or mental aptitude, or by persons who lack knowledge or experience in handling the device.

**Keep other persons well away from your workplace.**

The work area is out of bounds for children and unauthorised persons. Never allow other persons to touch the soldering tool or cable.

#### **▲ WARNING** Electrical shock

**Connecting the control unit incorrectly poses a risk of injury due to electric shock and can damage the device.**

- Carefully read the attached safety information, the safety information accompanying these operating instructions as well as the operating instructions for your control unit before putting the control unit into operation and observe the safety precautions specified therein.
- Only connect WELLER tools..

**If the device is faulty, active electrical conductors may be bare or the PE conductor may not be functional.**

- Repairs must always be referred to a Weller-trained specialist.
- If the electrical tool's power supply cord is damaged, this must be replaced with a specially prefabricated power supply cord available through the customer service organisation.

**Protect yourself against electric shocks.** The handles on soldering tools with an antistatic design are conductive.

- Avoid touching earthed objects such as pipes, heaters, cookers and refrigerators..
- Do not use the soldering tool in a damp or wet environment.
- Never work on voltage-carrying parts.

#### **▲ WARNING** Risk of burns

**Risk of burns from the soldering tool while the control unit is operating. Tools may still be hot long after they have been switched off.**

- Always place the soldering tool in the safety rest while not in use. Make sure the safety holder is stable.
- Only replace nozzles when cold

**Risk of burning through liquid solder. Protect yourself against solder splashes.**

- Wear appropriate protective clothing to protect yourself against burns. Protect your eyes by wearing eye protectors.
- When working with adhesives, special attention must be paid to the warning information provided by the adhesive manufacturer.

#### **▲ WARNING** Fire hazard

**Covering the soldering iron or the safety holder poses a fire hazard. Always keep objects well away from the soldering iron and safety holder.**

- Always keep objects well away from the soldering iron and safety holder.
- Keep all combustible objects, liquids or gases well away from the hot soldering tool.
- Do not direct hot air soldering tools at people or inflammable objects.

**Store your soldering tool in a safe place.** When not in use, units and tools should be stored in a dry, high or locked area out of the reach of children.. Make sure that unused soldering tools are free of voltage and de-pressurised.

**The mains cable must only be plugged into the mains socket or adapter approved for this purpose.** Check to see if the mains voltage matches the ratings on the nameplate. Make sure the machine is switched off before plugging in.

**Do not use the cable for purposes other than those for which it is intended.** Never carry the unit by the cable. Do not use the cable to pull the plug out of the socket. Protect the cable against heat, oil and sharp edges..

**Be alert.** Pay attention to what you are doing. Be smart when using the unit. Do not use the soldering tool if you are having difficulty concentrating.

**Avoid abnormal posture.** Arrange your work station in an ergonomically correct way. Avoid bad posture when using the unit, as this can lead to postural problems.

**The soldering tool must be operated only in perfect technical working order.** Safety devices must not be deactivated.

**Faults and defects must be repaired immediately.**

Before using the unit / tool, safety devices must be carefully checked to make sure that they are functioning properly and in the manner intended. Check that moving parts are functioning properly and are not sticking, and whether parts are damaged. All parts must be correctly fitted and must satisfy all the requirements necessary to guarantee troublefree operation of the unit.

**Use the correct tool.** Use only accessories or auxiliary devices which are included in the list of accessories or approved for use by the manufacturer. Use WELLER accessories or auxiliary devices on original WELLER equipment only. The use of other tools and other accessories can cause injury.

**Secure the tool.** Use clamping fixtures to hold the workpiece.

**Use a solder fume extraction unit.** If appliances for connecting solder fume extraction units are available, ensure that they are connected and used properly.

### Specified Conditions Of Use

Supply unit for WELLER soldering tools. Use the hot air station only for the purpose of soldering, as specified in the Operating Instructions.

This device may only be used at room temperature and indoors. Protect against moisture and direct sunlight.

### User groups

Due to differing degrees of risk and potential hazards, several work steps may only be performed by trained experts.

Work step	User groups
Setting the hot air parameters	Specialist personnel with technical training
Replacing electrical replacement parts	Electricians
Default maintenance intervals	Safety expert
Operation	Non-specialists
Operation Replacing electrical replacement parts	Technical trainees under the guidance and supervision of a trained expert

### Care and maintenance



**Before doing any work on the machine, pull the plug out of the socket. Leave the unit to cool down.**

Check all connected cables and hoses for damage and proper functioning before putting into operation. If power tools are damaged, they must be immediately removed from use. Do not use blocked nozzles.

**Repairs must always be referred to a Weller-trained specialist.**



Use original replacement parts only.

Pay attention to fuse rating on nameplate.

### Warranty

Claims by the buyer for physical defects are time-barred after a period of one year from delivery to the buyer. This does not apply to claims by the buyer for indemnification in accordance with §§ 478, 479 BGB (German Federal Law Gazette).

We shall only be liable for claims arising from a warranty furnished by us if the quality or durability warranty has been furnished by use in writing and using the term „Warranty“.

The warranty shall be void if damage is due to improper use and if the device has been tampered with by unauthorised persons.

For more information please visit [www.weller-tools.com](http://www.weller-tools.com).

**Technical Data**

**Hot air station WTHA 1**

Dimensions L x W x H (mm)	210 x 160 x 125
(inch)	8.30 x 6.30 x 4.90
Weight (kg)	1,95
Mains supply voltage (V/Hz)	230 / 50 (T0053173699) 120 / 60 (WTHA1N)
Fuse	230 V T4 A 120 V T8 A
Power consumption (W)	750 (900)
Safety class	I
Air flow l/min	
20°C	5-60
300°C	5-110
Temperature range	
°C	50-600
°F	120-1100
Temperature accuracy (°C/°F)	± 30 / ± 54
Operating sound level (dB(A))	56
from 1 m distance at max. air flow rate	

**Symbols**



Caution!



Warning! Risk of burns!



Read the operating instructions!



Before performing work of any kind on the unit, always disconnect the power plug from the socket.



ESD-compatible design and ESD-compatible workstation



Equipotential bonding



CE mark of conformity



British Conformity Mark



Fuse



Safety transformer



**Disposal**

Do not dispose of electric tools together with household waste material! In observance of European Directive 2012/19/EU on waste electrical and electronic equipment and its implementation in accordance with national law, electric tools that have reached the end of their life must be collected separately and returned to an environmentally compatible recycling facility.



**Disposal - UK**

Do not dispose of electric tools together with household waste material! In observance of British Directive 2013 No. 3113 on waste electrical and electronic equipment and its implementation in accordance with national law, electric tools that have reached the end of their life must be collected separately and returned to an environmentally compatible recycling facility.



Antes de poner en funcionamiento y comenzar a trabajar con el aparato, leer completamente las presentes instrucciones e indicaciones de seguridad.

Si incumple las normas de seguridad corre el riesgo de sufrir importantes lesiones físicas o incluso mortales.

Conservar las presentes instrucciones en un lugar accesible para todos los usuarios. Siga las instrucciones del manual de uso del aparato conectado.

### Advertencias de seguridad

Por razones de seguridad los niños y menores de 16 años, así como cualquier persona no familiarizada con el presente manual de uso no deberán usar este aparato. Los niños no deben jugar con el aparato.

Este aparato no ha sido diseñado para ser usado por personas (incluidos niños) con discapacidades o limitaciones físicas, sensoriales o intelectuales o con falta de experiencia y o conocimientos.

**Mantener alejadas a otras personas del lugar de trabajo.**

No está permitida la presencia de niños o personas no autorizadas en el área de trabajo. No permita que otras personas toquen las herramientas para soldar o los cables.

#### **⚠ ADVERTENCIA** Descarga eléctrica

**Si se conecta inadecuadamente la unidad de control existe peligro de provocar daños personales y materiales como consecuencia de descargas eléctricas.**

- Leer atentamente las advertencias de seguridad adjuntas, las advertencias de seguridad del presente manual de uso y las instrucciones de su unidad de control antes de la puesta en funcionamiento de la misma y seguir las medidas de precaución indicadas.
- Conectar las herramientas de WELLER..

**Si el aparato estuviera averiado puede haber conductores activos desnudos o no funcionar el conductor protector.**

- Las reparaciones deberán ser realizadas por especialistas formados por Weller.
- Si el cable de conexión de la herramienta eléctrica estuviera dañado deberá sustituirlo por un cable de conexión especial que podrá adquirir a través del servicio técnico.

**Protéjase de las descargas eléctricas.** En los soldadores antiestáticos la empuñadura es conductora de la electricidad.

- Evite el contacto con piezas conectadas a masa o toma de tierra, p. ej. con tubos, radiadores, placas eléctricas de cocina o frigoríficos..
- No utilice el soldador en ambientes húmedos o mojados.
- No trabaje con piezas que estén bajo tensión.

#### **⚠ ADVERTENCIA** Riesgo de quemaduras

**Durante el funcionamiento de la unidad de control existe peligro de sufrir quemaduras con el soldador. Las herramientas de trabajo podrían permanecer calientes incluso mucho después de apagarlas.**

- Cuando no use el soldador dépositelo siempre en el soporte de seguridad. Asegurarse de que el soporte de seguridad esté siempre sobre una base estable.
- Cambiar la boquilla únicamente cuando se haya enfriado

**Peligro de sufrir quemaduras por la manipulación de estaño líquido. Protéjase de las salpicaduras de estaño.**

- Usar ropa protectora adecuada para protegerse de posibles quemaduras. Proteger los ojos con unas gafas protectoras.
- Al trabajar con adhesivos, se deben observar sobre todo las advertencias del fabricante de los mismos.

**▲ ADVERTENCIA Peligro de quemaduras**

**Si cubre el soldador o el soporte de seguridad existe peligro de incendio. No cubrir nunca ni el soldador ni el soporte de seguridad.**

- No cubrir nunca ni el soldador ni el soporte de seguridad.
- No coloque nunca objetos, líquidos o gases inflamables cerca del soldador.
- No dirigir el soldador de aire caliente hacia personas u objetos combustibles.

**Guarde las herramientas de soldar en un lugar seguro.**

Los aparatos y herramientas que no se usen deben almacenarse en un lugar seco, elevado o cerrado, fuera del alcance de los niños.. Desconectar las herramientas de soldadura que no se usen para dejarlas sin tensión y sin presión.

**El cable de la corriente eléctrica debe enchufarse únicamente en tomas de corriente (enchufe hembra) o en adaptadores homologados.** Compruebe si la tensión de red coincide con la indicada en la placa de características. Asegurarse que la máquina está desconectada antes de enchufarla.

**Utilice el cable únicamente para aquellos fines para los que ha sido previsto.**No sujetar nunca el aparato por el cable. No tire nunca del cable para desenchufar el enchufe de la toma de corriente. Proteja el cable del calor, de manchas de aceite y de cantos afilados..

**Preste atención.** Prestar atención a lo que se hace. Realizar el trabajo con sentido común. No utilice el soldador cuando esté desconcentrado.

**Evite posturas incorrectas.** La configuración del lugar de trabajo debe ser ergonómica. Evitar posturas incorrectas durante el trabajo, ya que dan lugar a lesiones.

**Utilice el soldador únicamente cuando esté en perfecto estado.** Los dispositivos de protección no deben ponerse fuera de servicio.

**Las averías y los defectos deben solucionarse inmediatamente.** Antes de cada uso del aparato o herramienta, debe comprobarse minuciosamente que los dispositivos de seguridad funcionan a la perfección y de la forma prevista. Comprobar que las piezas móviles funcionan perfectamente, que no se atascan y que no están dañadas. Para garantizar el correcto funcionamiento del aparato, todas las piezas deberán estar montadas correctamente y cumplir todos los requisitos.

**Usar la herramienta adecuada.** Utilizar solo accesorios o aparatos complementarios que estén incluidos en la lista de accesorios o que estén aprobados por el fabricante. Utilizar los accesorios o aparatos complementarios WELLER solamente en aparatos WELLER originales. El uso de otras herramientas y otros accesorios puede implicar el riesgo de sufrir lesiones.

**Asegurar la herramienta.** Utilizar dispositivos de sujeción para fijar la pieza de trabajo.

**Usar un equipo de aspiración de humos de soldadura.** Si se dispone de dispositivos para la conexión de equipos de aspiración de humos de soldadura, asegúrese de que estos estén bien conectados y de que se usen correctamente.

**Aplicación De Acuerdo A La Finalidad**

Unidad de alimentación para herramientas de WELLER. Utilizar la estación de aire caliente exclusivamente para soldar y desoldar según los términos previstos en el manual de uso y en las condiciones descritas.

Sólo está permitido usar este aparato a temperatura ambiente y en interiores. Proteger de la humedad y de la radiación directa del sol.

**Grupo de usuarios**

Debido a los diferentes tipos de riesgo y el potencial de riesgo algunas operaciones deberán ser realizadas exclusivamente por especialistas.

Operación	Grupo de usuarios
Especificación de los parámetros de aire caliente	Especialista con formación técnica
Sustitución de piezas de recambio eléctricas	Electricista
Intervalos de mantenimiento	Especialista en seguridad
Manejo	Usuarios normales
Manejo Sustitución de piezas de recambio eléctricas	Personas en periodo de formación bajo la supervisión y dirección de una persona experimentada

**Cuidado y mantenimiento**

**▲ ADVERTENCIA**  

**Antes de realizar cualquier trabajo en la máquina, desenchufarla de la alimentación eléctrica. Dejar que se enfríe el aparato.**

Antes de la puesta en marcha compruebe que los cables conectados y tubos flexibles no presenten daños y funcionen perfectamente.

Retirar las herramientas eléctricas defectuosas inmediatamente para que no se sigan utilizando. Las boquillas obstruidas no deben utilizarse.

**Las reparaciones deberán ser realizadas por especialistas formados por Weller.**

- Use sólo piezas de recambio originales.
- Observar el valor del fusible indicado en la placa de características.



## Garantía

Los derechos de reclamación por defectos del comprador prescriben un año después de la compra. Sólo válido para los derechos del comprador según el art. §§ 478, 479 BGB (código civil alemán).

Únicamente nos responsabilizamos de los derechos de garantía cuando la garantía de compra y vida útil del aparato haya sido entregada por nosotros por escrito y utilizando el término „Garantía“.

La garantía quedará anulada en caso de manipulación inadecuada del aparato o cuando sea utilizado por operarios no cualificados.

Para más información visite nuestra web:  
www.weller-tools.com.

## Datos Técnicos

Estación de aire caliente		WTHA 1
Dimensiones L x An x Al (mm)		210 x 160 x 125
	(inch)	8.30 x 6.30 x 4.90
Peso aproximadamente (kg)		1,95
Tensión de red (V/Hz)		230 / 50 (T0053173699) 120 / 60 (WTHA1N)
Protección		230 V T4 A 120 V T8 A
Consumo de potencia (W)		750 (900)
Clase de protección		I
Air flow l/min		
20°C		5-60
300°C		5-110
Rango de temperatura		
	°C	50-600
	°F	120-1100
Precisión de la temperatura	(°C/°F)	± 30 / ± 54
Nivel sonoro a 1 m de distancia con caudal de aire máx.	(dB(A))	56

## Símbolos



¡Atención!



¡Advertencia! Riesgo de quemaduras!



¡Leer el manual de instrucciones!



Antes de realizar cualquier trabajo con el aparato retirar el enchufe de conexión de la toma de corriente eléctrica.



Puesto de trabajo y producto fabricado de conformidad con las normas ESD Design



Equipotencial



Marcado CE



Marcado de conformidad británico



Protección



Transformador de seguridad



### Eliminación de residuos

¡No deseche los aparatos eléctricos junto con los residuos domésticos! De conformidad con la Directiva Europea 2012/19/EU sobre residuos de aparatos eléctricos y electrónicos y su aplicación de acuerdo con la legislación nacional, las herramientas eléctricas cuya vida útil haya llegado a su fin se deberán recoger por separado y trasladar a una planta de reciclaje que cumpla con las exigencias ecológicas.



Lisez entièrement ce manuel ainsi que les consignes de sécurité avant la mise en service et avant de travailler avec l'appareil.

Dans le cas du non-respect des consignes de sécurité, il y a danger pour le corps et danger de mort.

Conserver le présent manuel de telle manière qu'il soit accessible à tous les utilisateurs. Veuillez considérer les modes d'emploi respectifs des appareils raccordés.

### Consignes de sécurité

Pour des raisons de sécurité, les enfants et jeunes de moins de 16 ans ainsi que les personnes qui ne connaissent pas bien ce mode d'emploi, ne doivent pas utiliser l'outil. Les enfants ne doivent pas jouer avec L'appareil.

Cet outil ne doit pas être utilisé par des personnes (y compris des enfants) aux capacités physiques, sensorielles ou mentales restreintes ou ayant un manque d'expérience et/ou de connaissances.

**Maintenez toute personne à l'écart du poste de travail.**

La présence d'enfants et de personnes non autorisées dans la zone de travail est interdite. Ne laissez personne s'approcher de l'outil ni toucher le câble.

#### **▲ AVERTISSEMENT** Choc électrique

**Un raccordement incorrect du bloc de contrôle expose l'utilisateur à un danger de blessures par choc électrique et peut conduire à l'endommagement de l'appareil.**

- Lisez attentivement les consignes de sécurité ci-jointes, les consignes de sécurité de votre mode d'emploi ainsi que le manuel de votre bloc de contrôle avant la mise en service du bloc de contrôle et respectez les mesures de sécurité qui y sont indiquées !
- Raccordez uniquement les outils de WELLER..

**Un appareil défectueux peut présenter des conducteurs actifs mis à nu ou le conducteur de protection est sans fonction.**

- Seules les personnes formées par Weller sont autorisées à effectuer les réparations.
- Si le câble de raccordement de l'appareil électrique est endommagé, il doit être remplacé par un câble de raccordement spécialement conçu et disponible via l'organisation du service après-vente.

**Protégez-vous contre les décharges électriques.** La poignée des outils de soudage du modèle antistatique est conductrice.

- Évitez tout contact corporel avec des pièces mises à la terre, par ex. tuyaux, éléments de chauffage, fours ou réfrigérateurs..
- N'utilisez pas l'outil de soudage dans un milieu humide.
- Ne travaillez pas sur des pièces sous tension.

#### **▲ AVERTISSEMENT** Risque de brûlures

**Si le bloc de contrôle est activé, il y a des risques de brûlure au niveau de l'outil de dessoudage. Une fois désactivés, les outils peuvent rester chauds un certain temps.**

- En cas de non utilisation de l'outil de soudage, toujours le poser dans la plaque reposoir de sécurité. Assurez la stabilité du support de sécurité.
- Remplacement de buse uniquement à froid

**Danger de brûlure par de l'étain de brasage liquide. Protégez-vous contre les éclaboussures d'étain.**

- Portez des vêtements de protection appropriés pour vous protéger des brûlures. Protégez vos yeux et portez des lunettes de protection.
- En cas de travail avec de la colle, respectez notamment les consignes de sécurité du fabricant de colle.

**▲ AVERTISSEMENT** Risque d'incendie

Couvrir l'appareil de soudage ou le support de sécurité risque de provoquer un incendie. Toujours laisser l'appareil de soudage et le support de sécurité à l'air libre.

- Laissez toujours l'appareil de soudage et le support de sécurité à l'air libre.
- Ne placez aucun objet inflammable, liquides ou gaz à proximité de l'outil de soudage chaud.
- Ne pas diriger le fer à air chaud sur des personnes ou des objets inflammables.

**Conservez votre outil de soudage dans un endroit sûr.**

Les outils et appareils non utilisés doivent être rangés dans un endroit sec, fermé ou en hauteur, hors de portée des enfants.. Mettez les outils de soudage non utilisés hors tension et hors pression.

**Le câble secteur ne doit être branché que sur une prise de courant ou un adaptateur agréé.** Vérifiez que la tension secteur est compatible avec les informations consignées sur la plaque du modèle. Ne relier l'appareil à la prise de courant que lorsqu'il est débranché.

**N'utilisez pas le câble à des fins pour lesquelles il n'est pas prévu.** Ne prenez jamais l'outil par le câble. N'utilisez pas le câble pour retirer la fiche de la prise de courant. Protégez le câble de la chaleur, de l'huile et des arêtes vives..

**Soyez attentifs.** Veillez à ce que vous faites. Abordez le travail avec sérieux. N'utilisez pas l'outil de soudage si vous n'êtes pas concentré.

**Évitez de vous tenir de façon anormale.** Organisez correctement l'ergonomie de votre poste de travail. Évitez toute mauvaise position qui entraînerait des défauts de posture.

**L'outil de soudage ne doit être mis en service que dans un état technique parfait.** Ne désactivez jamais les équipements de protection.

**Les défauts et dérangements doivent être éliminés immédiatement.** Avant toute utilisation de l'outil / appareil, inspectez avec soin le fonctionnement correct et conforme des équipements de protection. Assurez-vous que les pièces en mouvement fonctionnent correctement et ne se coincent pas et que toutes les pièces sont en bon état. Toutes les pièces doivent être montées correctement et toutes les conditions remplies afin de pouvoir garantir le fonctionnement impeccable de l'outil.

**Servez-vous d'un outil adapté.** Utilisez uniquement des accessoires ou outils auxiliaires indiqués dans la liste d'accessoires ou certifiés par le fabricant. Utilisez les accessoires ou outils auxiliaires WELLER uniquement sur des appareils WELLER d'origine. L'utilisation d'autres outils ou accessoires peut entraîner un risque de blessure.

**Fixez l'outil.** Utilisez des dispositifs de fixation pour maintenir l'outil.

**Prévoyez une aspiration des fumées.** Si un dispositif a été prévu pour le branchement d'aspirations des fumées, veillez à ce qu'il soit branché et correctement utilisé.

**Utilisation Conforme Aux Prescriptions**

Unité d'alimentation pour outils de soudage WELLER. Utilisez la station à air chaud conformément au manuel d'utilisation pour le soudage et dans les conditions indiquées ici.

Cet appareil peut uniquement être utilisé à la température ambiante et dans des pièces fermées. Protégez de l'humidité et des rayons directs du soleil.

**Groupes d'utilisateurs**

En raison des risques et dangers d'importance différente, seuls des spécialistes formés sont autorisés à exécuter certaines étapes de travail.

Étape de travail	Groupes d'utilisateurs
Spécification des paramètres d'air chaud	Spécialiste avec formation technique
Remplacement de pièces de rechange électriques	Électricien
Spécifications des intervalles de maintenance	Spécialiste de la sécurité
Commande	Non-spécialistes
Commande Remplacement de pièces de rechange électriques	Apprentis techniques sous l'égide et la surveillance d'un spécialiste qualifié

**Entretien et maintenance****▲ AVERTISSEMENT**

**Toujours extraire la fiche hors de la prise de courant avant d'intervenir sur l'appareil. Laisser refroidir l'outil.**

Avant la mise en service, vérifier la présence de dommages et le fonctionnement parfait de tous les câbles et tuyaux raccordés.

Retirez tout outil électrique endommagé afin d'empêcher son utilisation. Des buses bouchées ne doivent pas être utilisées.

**Seules les personnes formées par Weller sont autorisées à effectuer les réparations.**



N'utiliser que des pièces de rechange d'origine.

Tenir compte de la valeur du fusible sur la plaque signalétique.



## Garantie

Les réclamations pour vices de fabrication expirent 12 mois après la livraison. Ceci ne s'applique pas aux droits de recours de l'acquéreur d'après le §§ 478, 479 du code civil allemand.

La garantie que nous accordons n'est valable que dans la mesure où la garantie de qualité ou de solidité a fait l'objet d'une confirmation écrite par nos soins et moyennant l'emploi du terme „Garantie“.

La garantie perd toute sa validité en cas d'utilisation non conforme et de manipulations quelconques de la part d'un personnel non qualifié.

Pour plus d'informations, consulter [www.weller-tools.com](http://www.weller-tools.com).

## Caractéristiques Techniques

Station à air chaud		WTHA 1
Dimensions L x l x H	(mm)	210 x 160 x 125
	(inch)	8.30 x 6.30 x 4.90
Poids Env.	(kg)	1,95
Tension de réseau	(V/Hz)	230 / 50 (T0053173699) 120 / 60 (WTHA1N)
Protection		230 V T4 A 120 V T8 A
Puissance absorbée	(W)	750 (900)
Classe de protection		I
Air flow	l/min	
20°C		5-60
300°C		5-110
Plage de température	°C	50-600
	°F	120-1100
Précision de température	(°C/°F)	± 30 / ± 54
Niveau sonore à une distance d'1 m pour débit d'air max.	(dB(A))	56

## Symboles



Attention !



Avertissement ! Risque de brûlures!



Lire la notice d'utilisation !



Avant de réaliser tous travaux sur l'appareil, débrancher toujours la prise.



Design et poste de travail conformes ESD



Compensation de potentiel



Signe CE

Marque de conformité britannique



Protection



Transformateur de sécurité



**Elimination des déchets**

Ne pas jeter les appareils électriques dans les ordures ménagères Conformément à la directive européenne 2012/19/EU relative aux déchets d'équipements électriques ou électroniques (DEEE), et à sa transposition dans la législation nationale, les appareils électriques doivent être collectés à part et être soumis à un recyclage respectueux de l'environnement.



Prima di mettere in funzione l'apparecchio e di utilizzarlo si prega di leggere attentamente le istruzioni per l'uso e le avvertenze sulla sicurezza.

La mancata osservanza delle norme di sicurezza può causare pericolo per la vita e la salute.

Conservare le presenti istruzioni in modo che siano accessibili a tutti gli utenti. Attenersi alle istruzioni per l'uso degli apparecchi collegati.

### Avvertenze per la sicurezza

Per ragioni di sicurezza, l'utilizzo dell'apparecchio non è consentito ai bambini, ai ragazzi di età inferiore ai 16 anni ed alle persone che non abbiano familiarità con le presenti istruzioni per l'uso. I bambini non devono giocare con l'apparecchio.

Il presente apparecchio non andrà utilizzato da persone (bambini inclusi) dalle ridotte capacità fisiche, sensoriali o psichiche, o che manchino dell'esperienza e delle conoscenze necessarie.

**Ogni persona estranea deve rimanere lontana dalla postazione di lavoro.**

Non è consentita la permanenza di bambini e persone non autorizzate nell'area di lavoro. Assicurarsi che nessun'altra persona tocchi il saldatore o il cavo.

### **⚠ AVVISIO** Rischio di folgorazione

**Un eventuale collegamento errato della centralina comporta rischio di lesioni a seguito di folgorazione e può danneggiare l'apparecchio.**

- Leggere tutte le avvertenze per la sicurezza allegate, le avvertenze per la sicurezza delle presenti istruzioni per l'uso, nonché le istruzioni della centralina di comando prima di procedere alla messa in funzione dell'apparecchio e rispettare le misure precauzionali riportate in queste documentazioni.
- Collegare esclusivamente utensili WELLER..

**Se l'apparecchio è difettoso, è possibile che vi siano conduttori attivi scoperti, o che il conduttore di protezione non funzioni.**

- Le riparazioni andranno effettuate da personale appositamente formato da Weller.
- Se la linea di collegamento dell'elettrotensile è danneggiata, essa andrà sostituita da un'apposita linea di collegamento, disponibile presso il Servizio Assistenza Clienti.

**Prevenire il rischio di scariche elettriche.** L'impugnatura dei saldatori nella versione antistatica è conduttiva.

- Evitare di entrare in contatto con elementi collegati a massa, per es. tubi, radiatori, fornelli e frigoriferi..
- Non utilizzare il saldatore in ambienti umidi o bagnati.
- Non lavorare su pezzi sotto tensione.

### **⚠ AVVISIO** Rischio di ustioni

**Con l'azionamento della centralina sussiste il pericolo di ustioni dovute all'utensile di saldatura. Gli utensili possono restare caldi anche molto tempo dopo lo spegnimento.**

- In caso di non utilizzo, l'utensile di saldatura deve essere sempre appoggiato sul supporto di sicurezza. Provvedere ad un appoggio sicuro del supporto di sicurezza.
- Cambio ugelli solo nello stato freddo

**Pericolo di ustioni causate dallo stagno fluido. Proteggersi da eventuali spruzzi di stagno.**

- Indossare idonei indumenti protettivi per evitare ustioni. Proteggere gli occhi e indossare occhiali protettivi.
- Nella lavorazione di adesivi si deve porre particolare attenzione agli avvertimenti del produttore dell'adesivo.

**▲ AVVISO** Rischio di incendio

**Coprire il saldatore, o il supporto di sicurezza, comporta rischio d'incendio. Mantenere sempre liberi il saldatore ed il supporto di sicurezza.**

- Mantenere sempre liberi il saldatore ed il supporto di sicurezza.
- Non avvicinare oggetti, liquidi o gas infiammabili al saldatore caldo.
- Non rivolgere mai lo stilo ad aria calda verso persone o oggetti infiammabili.

**Conservare il saldatore in un luogo sicuro.** Apparecchi e utensili inutilizzati andranno conservati in un luogo asciutto, in alto o al chiuso, fuori dalla portata dei bambini.. Togliere tensione e pressione agli utensili di saldatura inutilizzati.

**Il cavo di alimentazione deve essere inserito esclusivamente in prese elettriche o adattatori omologati.**

Verificare che la tensione di alimentazione corrisponda alle indicazioni sulla targhetta. Inserire la spina nella presa di corrente solo ad apparecchio spento

**Non utilizzare il cavo per scopi diversi da quelli per cui è stato concepito.** Non utilizzare in alcun caso il cavo per trasportare l'apparecchio. Non utilizzare il cavo per estrarre la spina dalla presa. Proteggere il cavo da calore, olio e oggetti acuminati..

**Usare molta cautela.** Prestare attenzione a ciò che si sta facendo. Lavorare con buonsenso. Non utilizzare il saldatore se non si è concentrati.

**Evitare una postura anomala.** Allestire il posto di lavoro in modo corretto dal punto di vista ergonomico. Quando si lavora evitare le cattive posture che possono causare danni posturali.

**Il saldatore deve essere utilizzato solo in condizioni di funzionamento perfette.** I dispositivi di protezione non devono essere disattivati.

**Eventuali guasti e difetti devono essere eliminati immediatamente.** Prima di ogni utilizzo dell'apparecchio/ utensile è necessario verificare il funzionamento ineccepibile e conforme dei dispositivi di sicurezza. Controllare se le parti mobili funzionano correttamente e non si inceppano o se sono danneggiate. Tutte le parti dovranno essere montate correttamente e adempiere a tutte le condizioni necessarie per un funzionamento a regola d'arte dell'apparecchio.

**Utilizzare il tipo di utensile appropriato.** Utilizzare solo accessori o apparecchi ausiliari riportati nell'elenco accessori o approvati dal produttore. Utilizzare accessori o apparecchi ausiliari WELLER solo con apparecchi originali WELLER. L'impiego di altri utensili o accessori può sottoporvi a un pericolo di lesioni.

**Mettere in sicurezza l'utensile.** Utilizzare dispositivi di fissaggio per tenere fermo il pezzo in lavorazione.

**Utilizzare un sistema di aspirazione dei fumi di saldatura.** Qualora siano presenti dispositivi per il collegamento di sistemi di aspirazione dei fumi di saldatura, accertarsi che siano collegati e vengano impiegati correttamente.

**Utilizzo Conforme**

Unità di alimentazione per utensili di saldatura WELLER. Utilizzare la stazione aria calda esclusivamente secondo lo scopo indicato secondo le istruzioni per l'uso, al fine di eseguire interventi di saldatura alle condizioni qui specificate.

Il presente apparecchio andrà utilizzato esclusivamente a temperatura ambiente ed in ambienti interni. Proteggere dall'umidità e dall'irradiazione solare diretta.

**Gruppi utenti**

Dati i diversi livelli di rischi e potenziali pericoli, alcune fasi operative sono riservate a personale specializzato ed appositamente istruito.

Fase operativa	Gruppi utenti
Prescrizione del parametro aria calda	Personale specializzato in possesso di formazione tecnica
Sostituzione di parti elettriche di ricambio	Elettricista
Impostazione degli intervalli di manutenzione	Addetto alla sicurezza
Utilizzo	Non occorre preparazione specifica
Utilizzo Sostituzione di parti elettriche di ricambio	Tecnici apprendisti, sotto la guida e la supervisione di un tecnico specializzato in possesso di preparazione specifica

**Cura e manutenzione**

**Prima di effettuare qualsiasi lavoro sull'apparecchio, estrarre la spina dalla presa di corrente Lasciar raffreddare l'apparecchio.**

Prima della messa in esercizio, controllare che ogni cavo e tubo flessibile collegato sia privo di danni e funzioni correttamente.

Rimuovere immediatamente gli elettrooutensili difettosi da ogni ulteriore utilizzo. Non si devono utilizzare ugelli intasati.

**Le riparazioni andranno effettuate da personale appositamente formato da Weller.**



Utilizzare soltanto pezzi di ricambio originali.

Rispettare il valore di sicurezza riportato sulla targhetta.

## Garanzia

I diritti di reclamo dell'acquirente per eventuali difetti decadono dopo un anno dalla consegna. Tale condizione non si applica ai diritti di recesso dell'acquirente secondo §§ 478, 479 BGB.

Il produttore risponde della garanzia fornita solo se la garanzia di qualità e di durata è stata fornita dal produttore per iscritto e con l'impiego del termine „Garanzia“.

La garanzia decadrà in caso di utilizzo non conforme o qualora persone non qualificate abbiano effettuato interventi.

Per ulteriori informazioni:  
www.weller-tools.com.

## Dati Tecnici

Stazione aria calda		WTHA 1
Dimensioni L x P x H	(mm) (inch)	210 x 160 x 125 8.30 x 6.30 x 4.90
Peso	(kg)	1,95
Tensione di rete	(V/Hz)	230 / 50 (T0053173699) 120 / 60 (WTHA1N)
Protezione		230 V T4 A 120 V T8 A
Potenza assorbita	(W)	750 (900)
Classe di protezione		I
Flusso dell'aria	l/min	
20°C		5-60
300°C		5-110
Range di temperatura	°C °F	50-600 120-1100
Precisione di temperatura	(°C/°F)	± 30 / ± 54
Livello di rumorosità ad 1 m di distanza al max. flusso d'aria	(dB(A))	56

## Simboli



Attenzione!



Avviso! Rischio di ustioni!



Leggere le Istruzioni d'uso.



Prima di effettuare qualsiasi intervento sull'apparecchio, estrarre sempre il connettore dalla presa.



Concezione e postazione di lavoro a norma ESD



Compensazione di potenziale



Contrassegno CE



Marchio di conformità britannico



Protezione



Trasformatore di sicurezza



**Smaltimento**

Non gettare le apparecchiature elettriche tra i rifiuti domestici. Secondo la Direttiva Europea 2012/19/EU sui rifiuti di apparecchiature elettriche ed elettroniche e la sua attuazione in conformità alle norme nazionali, le apparecchiature elettriche esauste devono essere accolte separatamente, al fine di essere reimpiegate in modo eco-compatibile.



**Antes da colocação em funcionamento e as instruções de segurança antes de trabalhar com o aparelho, leia o presente manual na íntegra.**

Caso não se respeitem as normas de segurança corre-se risco de vida.

Guarde este manual de modo a estar acessível para todos os utilizadores. Observe os manuais de instruções dos aparelhos conectados.

### Indicações de segurança

Por razões de segurança, a utilização deste aparelho é proibida a crianças e jovens com idade inferior a 16 anos, bem como a pessoas não familiarizadas com o presente manual de instruções. Não deixe que crianças brinquem com o Aparelho.

O presente aparelho não se destina a ser utilizado por pessoas (inclusive crianças) com capacidades físicas, sensoriais ou mentais limitadas, ou com falta de experiência e/ou conhecimentos.

**Mantenha as demais pessoas longe do seu local de trabalho.**

Não é permitida a permanência de crianças e pessoas não autorizadas na área de trabalho. Não deixe que outras pessoas toquem a ferramenta de soldar ou o cabo.

### AVISO Choque eléctrico

**Através da ligação incorrecta do aparelho de comando surge o perigo de ferimento por choque eléctrico e o aparelho pode ficar danificado.**

- Leia todas as indicações de segurança em anexo, as indicações de segurança deste manual de instruções e as instruções do seu aparelho de comando antes de colocar o aparelho de comando em funcionamento e respeite as medidas de precaução aí indicadas!
- Conecte exclusivamente ferramentas da WELLER..

**Em caso de um aparelho defeituoso, os fios condutores podem ficar sem protecção ou o condutor de protecção pode não funcionar.**

- As reparações têm de ser efectuadas po pessoal formado pela Weller.
- Caso o cabo de ligação da ferramenta eléctrica estiver danificada, tem de ser substituído por um cabo de ligação especialmente confeccionado, disponível através da organização de assistência técnica.

**Proteja-se contra choque eléctrico.** Nas ferramentas de soldar tipo anti-estático, o punho é condutor.

- Evite o contacto corporal com componentes ligados à terra, p. ex. tubos, radiadores de aquecimento, fogões e frigoríficos..
- Não utilize a ferramenta de soldar num ambiente húmido ou molhado.
- Não trabalhe em peças sob tensão.

### AVISO Risco de queimaduras

**Ao utilizar o aparelho de comando existe o perigo de queimaduras na ferramenta de soldar. Após desligadas, as ferramentas podem estar quentes durante um período prolongado.**

- Em caso da não utilização, pouse a ferramenta de solda sempre no descanso de segurança. Assegure um apoio seguro do descanso de segurança.
- Mudança de bocais apenas em estado frio

**Perigo de queimadura devido à solda de estanho líquida. Proteja-se contra salpicos de estanho.**

- Use o respectivo vestuário de protecção para se proteger contra as queimaduras. Proteja os seus olhos e utilize óculos de protecção.
- No processamento de colas deve observar-se especialmente as indicações de aviso do fabricante de cola.

**▲ AVISO** Perigo de incêndio

Se cobrir o aparelho de solda ou o descanso de segurança, isso representa um perigo de incêndio.

Manter o aparelho de solda e o descanso de segurança sempre livres.

- Manter o aparelho de solda e o descanso de segurança sempre livres.
- Não aproxime objectos, líquidos ou gases inflamáveis de uma ferramenta de soldar quente.
- Não dirigir o dispositivo de ar quente para pessoas ou objectos inflamáveis.

**Guarde a sua ferramenta de soldar de modo seguro.** Os aparelhos e ferramentas não utilizados devem ser colocados num local seco, alto ou fechado à chave, fora do alcance das crianças. Comute as ferramentas de soldagem não usadas para o estado isento de tensão e de pressão.

**O cabo de ligação à rede só pode ser introduzido nas tomadas de rede ou adaptadores autorizados para o efeito.** Verifique se a tensão de rede coincide com a indicação na placa de características. Ao ligar o aspirador à rede, o interruptor deve encontrar-se na posição de desligado.

**Não utilize o cabo para fins para os quais não está previsto.** Nunca transporte o aparelho pelo cabo. Não utilize o cabo para puxar a ficha da tomada. Proteja o cabo contra calor, óleo e arestas vivas.

**Esteja atento.** Tenha atenção com o que faz. Proceda com cuidado durante o trabalho. Não utilize a ferramenta de soldar se estiver desconcentrado.

**Evite posturas anormais do corpo.** Disponha o seu local de trabalho de modo ergonómico. Evite erros de postura durante o trabalho, os erros de postura causam danos de postura.

**A ferramenta de soldar só pode ser colocada em funcionamento caso se encontre num estado tecnicamente perfeito.** Os dispositivos de protecção não podem ser colocados fora de serviço.

**As falhas e defeitos têm que ser corrigidos de imediato.** Antes da utilização do aparelho/ferramenta é necessário verificar cuidadosamente os dispositivos de protecção quanto ao seu funcionamento perfeito e conforme os regulamentos. Verifique se as peças móveis funcionam de forma perfeita e que não estejam coladas ou se as peças estão danificadas. Todas as peças têm de estar montadas corretamente e satisfazer todas as condições, para garantir uma operação perfeita do aparelho.

**Utilize a ferramenta correta.** Utilize apenas os acessórios ou os aparelhos adicionais que estejam enumerados na lista de acessórios ou que foram autorizados pelo fabricante. Utilize os acessórios e aparelhos adicionais da WELLER apenas nos aparelhos originais da WELLER. A utilização de outras ferramentas e outros acessórios pode significar um perigo de lesões para si.

**Prenda a ferramenta.** Utilize dispositivos de fixação para prender a peça.

**Utilize um sistema de aspiração de fumos de soldagem.** Se existirem dispositivos para a ligação de sistemas de aspiração de fumos de soldagem, certifique-se de que estas são corretamente ligadas e utilizadas.

**Utilização Autorizada**

Unidade de alimentação para ferramentas de solda da WELLER. Utilize a estação de ar quente exclusivamente conforme o fim indicado no manual de instruções para soldar nas condições especificadas.

Este aparelho pode ser utilizado exclusivamente à temperatura ambiente e em espaços interiores. Proteger contra humidade e insolação directa.

**Grupos de utilizadores**

Devido a riscos e perigos potenciais de grandeza diferente, alguns passos de trabalho podem ser executados exclusivamente por profissionais formados.

Passo de trabalho	Grupos de utilizadores
Especificação do parâmetro de ar quente	Pessoal especializado com formação técnica
Substituição de peças sobressalentes eléctricos	Profissional de electrotecnia
Pré-definição dos intervalos de manutenção	Profissional de segurança
Operar	Pessoas leigas
Operar Substituição de peças sobressalentes eléctricos	Formandos de cursos técnicos sob instrução e supervisão por parte de um profissional especializado

**Conservação e manutenção**

**Antes de efectuar qualquer intervenção no aspirador, desligá-lo da rede. Deixar arrefecer o aparelho.**

Antes da colocação em funcionamento, verificar todos os cabos e mangueiras ligados quanto a danos e funcionamento perfeito.

Deixar de utilizar imediatamente as ferramentas eletrónicas defeituosas. Não devem ser utilizados bocais obstruídos.

**As reparações têm de ser efectuadas pelo pessoal formado pela Weller.**



Kasutada ainult WELLERi originaalvaruosi. Observar o valor de segurança na placa de indicação.

## Garantia

Os direitos do comprador de reivindicação por falhas vencem um ano após a entrega. Isto não se aplica aos direitos de recurso do comprador segundo os artigos 478, 479 do código civil alemão.

Numa garantia por nós fornecida apenas assumimos a responsabilidade se a garantia de qualidade ou duração tiver sido fornecida por nós por escrito e com utilização do termo „Garantia“.

A garantia expira em caso de utilização inadequada e se tiverem sido feitas intervenções por pessoal não qualificado.

Informe-se em

www.weller-tools.com.

## Características Técnicas

Estação de ar quente		WTHA 1	
Dimensões C x L x A	(mm)	210 x 160 x 125	
	(inch)	8.30 x 6.30 x 4.90	
Peso	(kg)	1,95	
Tensão de rede	(V/Hz)	230 / 50 (T0053173699)	
		120 / 60 (WTHA1N)	
Fusível		230 V T4 A	
		120 V T8 A	
Consumo de potência	(W)	750 (900)	
Classe de protecção		I	
Fluxo de Ar	l/min		
		20°C	5-60
		300°C	5-110
Gama de temperaturas	°C		
		°F	50-600
			120-1100
Precisão térmica	(°C/°F)	± 30 / ± 54	
Nível de emissão sonora numa distância de 1 m em caso de corrente de ar máx.	(dB(A))	56	

## Símbolos



Atenção!



Aviso! Risco de queimaduras!



Leia o manual de instruções!



Antes de efectuar quaisquer trabalhos no aparelho, retire sempre a ficha da tomada.



Design adequado EPA e local de trabalho adequado EPA



Equilíbrio do potencial



Marca CE



Marca de Conformidade Britânica



Fusível



Transformador de segurança



**Eliminação**

Não deite ferramentas eléctricas no lixo doméstico! De acordo com a directiva europeia 2012/19/EU sobre ferramentas eléctricas e electrónicas usadas e a transposição para as leis nacionais, as ferramentas eléctricas usadas devem ser recolhidas em separado e enca-minhadas a uma instalação de reciclagem dos materiais ecológica.



Antes da colocação em funcionamento leia as instruções de segurança e antes de trabalhar com o aparelho leia o presente manual na íntegra.

Caso não se respeitem as normas de segurança corre-se risco de vida.

Guarde este manual de modo a estar acessível para todos os utilizadores. Observe os manuais de instruções dos aparelhos conectados.

### Indicações de segurança

Por razões de segurança, a utilização deste aparelho é proibida a crianças e jovens com idade inferior a 16 anos, bem como a pessoas não familiarizadas com o presente manual de instruções. Não deixe que crianças brinquem com o Aparelho.

O presente aparelho não se destina a ser utilizado por pessoas (inclusive crianças) com capacidades físicas, sensoriais ou mentais limitadas, ou com falta de experiência e/ou conhecimentos.

**Mantenha as demais pessoas longe do seu local de trabalho.**

Não é permitida a permanência de crianças e pessoas não autorizadas na área de trabalho. Não deixe que outras pessoas toquem a ferramenta de soldar ou o cabo.

### AVISO Choque elétrico

**Através da ligação incorreta do aparelho de comando surge o perigo de ferimento por choque elétrico e o aparelho pode ficar danificado.**

- Leia todas as indicações de segurança em anexo, as indicações de segurança deste manual de instruções e as instruções do seu aparelho de comando antes de colocar o aparelho de comando em funcionamento e respeite as medidas de precaução nele indicadas!
- Conecte exclusivamente ferramentas da WELLER..

**Em caso de um aparelho defeituoso, os fios condutores podem ficar sem proteção ou o condutor de proteção pode não funcionar.**

- As reparações têm de ser efetuadas por pessoal formado pela Weller.
- Caso o cabo de ligação da ferramenta elétrica estiver danificado, tem de ser substituído por um cabo de ligação especialmente confeccionado, disponível através da organização de assistência técnica.

**Proteja-se contra choque elétrico.** Nas ferramentas de soldar tipo antiestático, o punho é condutor.

- Evite o contato corporal com componentes ligados à terra, p. ex. tubos, radiadores de aquecimento, fogões e geladeiras..
- Não utilize a ferramenta de soldar num ambiente húmido ou molhado.
- Não trabalhe em peças sob tensão.

### AVISO Risco de queimaduras

**Ao utilizar o aparelho de comando existe o perigo de queimaduras na ferramenta de soldar. Após desligadas, as ferramentas podem estar quentes durante um período prolongado.**

- Em caso da não utilização, coloque a ferramenta de solda sempre no descanso de segurança. Garanta um apoio seguro do descanso de segurança.
- Mudança de bocais apenas em estado frio

**Perigo de queimadura devido à solda de estanho líquida. Proteja-se contra salpicos de estanho.**

- Use o respectivo vestuário de proteção para se proteger contra as queimaduras. Proteja os seus olhos e utilize óculos de proteção.
- No processamento de colas deve observar-se especialmente as indicações de aviso do fabricante de cola.



**▲ AVISO** Perigo de incêndio

Se cobrir o aparelho de solda ou o descanso de segurança, isso representa um perigo de incêndio. Manter o aparelho de solda e o descanso de segurança sempre livres.

- Manter o aparelho de solda e o descanso de segurança sempre livres.
- Não aproxime objetos, líquidos ou gases inflamáveis de uma ferramenta de soldar quente.
- Não dirigir o dispositivo de ar quente para pessoas ou objetos inflamáveis.

**Guarde a sua ferramenta de soldar de modo seguro.** Os aparelhos e ferramentas não utilizados devem ser colocados num local seco, alto ou fechado à chave, fora do alcance das crianças.. Comute as ferramentas de soldagem não usadas para o estado isento de tensão e de pressão.

**O plugue do cabo de ligação à rede só pode ser introduzido na tomada de rede ou adaptadores autorizados para o efeito.** Verifique se a tensão de rede coincide com a indicação na placa de características. Ao ligar o aspirador à rede, o interruptor deve encontrar-se na posição de desligado.

**Não utilize o cabo para fins para os quais não está previsto.** Nunca transporte o aparelho pelo cabo. Não utilize o cabo para puxar o plugue da tomada. Proteja o cabo contra calor, óleo e arestas vivas..

**Esteja atento.** Tenha atenção com o que faz. Proceda com cuidado durante o trabalho. Não utilize a ferramenta de soldar se estiver desconcentrado.

**Evite posturas anormais do corpo.** Disponha o seu local de trabalho de modo ergonômico. Evite erros de postura durante o trabalho, os erros de postura causam danos de postura.

**A ferramenta de soldar só pode ser colocada em funcionamento caso se encontre num estado tecnicamente perfeito.** Os dispositivos de proteção não podem ser colocados fora de serviço.

**As falhas e defeitos têm que ser corrigidos de imediato.** Antes da utilização do aparelho/ferramenta é necessário verificar cuidadosamente os dispositivos de proteção quanto ao seu funcionamento perfeito e conforme os regulamentos. Verifique se as peças móveis funcionam de forma perfeita e que não estejam coladas ou danificadas. Todas as peças têm de estar montadas corretamente e satisfazer todas as condições, para garantir uma operação perfeita do aparelho.

**Utilize a ferramenta correta.** Utilize apenas os acessórios ou os aparelhos adicionais que estejam enumerados na lista de acessórios ou que foram autorizados pelo fabricante. Utilize os acessórios e aparelhos adicionais da WELLER apenas nos aparelhos originais da WELLER. A utilização de outras ferramentas e outros acessórios não previstos pode significar um perigo de lesões para si.

**Prenda a ferramenta.** Utilize dispositivos de fixação para prender a peça.

**Utilize um sistema de aspiração de fumaça de soldagem.** Se existirem dispositivos para a ligação de sistemas de aspiração de fumaça de soldagem, certifique-se de que estes estão corretamente ligados e utilizados.

**Utilização Autorizada**

Unidade de alimentação para ferramentas de solda da WELLER. Utilize a estação de ar quente exclusivamente conforme o fim indicado no manual de instruções para soldar nas condições especificadas.

Este aparelho pode ser utilizado exclusivamente à temperatura ambiente e em espaços interiores. Proteger contra humidade e insolação direta.

**Grupos de utilizadores**

Devido a riscos e perigos potenciais de grandeza diferente, alguns procedimentos de trabalho podem ser executados exclusivamente por profissionais formados.

Procedimento de trabalho	Grupos de utilizadores
Especificação do parâmetro de ar quente	Pessoal especializado com formação técnica
Substituição de peças sobressalentes elétricos	Profissional de eletrotécnica
Pré-definição dos intervalos de manutenção	Profissional de segurança
Operar	Pessoas leigas
Operar Substituição de peças sobressalentes elétricos	Formandos de cursos técnicos sob instrução e supervisão por parte de um profissional especializado

**Conservação e manutenção**

**▲ AVISO** 

**Antes de efetuar qualquer intervenção no aspirador, desligá-lo da rede. Deixar arrefecer o aparelho.**

Antes da colocação em funcionamento, verificar todos os cabos e mangueiras ligados quanto a danos e funcionamento perfeito.

Deixar de utilizar imediatamente as ferramentas eletrônicas defeituosas. Não devem ser utilizados bocais obstruídos.

**As reparações têm de ser efetuadas por pessoal formado pela Weller.**



Kasutada ainult WELLERi originaalvaruosi. Observar o valor de segurança na placa de indicação.

## Garantia

Os direitos do comprador de reivindicação por falhas vencem um ano após a compra.

Numa garantia por nós fornecida apenas assumimos a responsabilidade se a garantia de qualidade ou duração tiver sido fornecida por nós por escrito e com utilização do termo „Garantia“.

A garantia expira em caso de utilização inadequada e se tiverem sido feitas intervenções por pessoal não qualificado.

Informe-se em  
www.weller-tools.com.

## Características Técnicas

Estação de ar quente		WTHA 1 127 V	WTHA1 220 V
Dimensões C x L x A	(mm)	210 x 160 x 125	210 x 160 x 125
	(inch)	8.30 x 6.30 x 4.90	8.30 x 6.30 x 4.90
Peso	(kg)	1,95	1,95
Tensão de rede	(V/Hz)	127 AC / 60	220 AC / 60
Fusível		127 V T8 A	220 V T4 A
Consumo de potência	(W)	750 (900)	750 (900)
Classe de proteção		I	I
Fluxo de Ar	l/min		
	20°C	5-60	5-60
	300°C	5-110	5-110
Gama de temperaturas	°C	50-600	50-600
	°F	120-1100	120-1100
Precisão térmica	(°C/°F)	± 30 / ± 54	± 30 / ± 54
Nível de emissão sonora numa distância de 1 m em caso de corrente de ar máx.	(dB(A))	56	56

## Símbolos



Atenção!



Aviso! Risco de queimaduras!



Leia o manual de instruções!



Antes de efetuar quaisquer trabalhos no aparelho, retire sempre o plugue da tomada.



Design adequado EPA e local de trabalho adequado EPA



Equilíbrio do potencial



Marca CE



Marca de Conformidade Britânica



Fusível



Transformador de segurança



Eliminação

Não descarte ferramentas elétricas no lixo doméstico! De acordo com a directiva europeia 2012/19/EU sobre ferramentas elétricas e eletrônicas usadas e a transposição para as leis nacionais, as ferramentas elétricas usadas devem ser recolhidas em separado e encaminhadas a uma instalação de reciclagem de materiais ecológica.



**Neem deze handleiding en de veiligheidsvoorschriften voor de ingebruikneming en voor u met het toestel begint te werken, volledig door.**

Bij het niet naleven van de veiligheidsvoorschriften dreigt gevaar voor l

Bewaar deze handleiding zodat ze voor alle gebruikers toegankelijk is. Neem de betreffende gebruiksaanwijzingen van de aangesloten toestellen in acht.

### Veiligheidsinstructies

Om veiligheidsredenen mogen kinderen en jongeren onder 16 jaar alsook personen die niet met deze gebruiksaanwijzing vertrouwd zijn, het toestel niet gebruiken. Kinderen mogen niet met het apparaat Spelen.

Het toestel is niet bestemd om door personen (inclusief kinderen) met beperkte fysieke, sensorische of geestelijke capaciteiten of met gebrek aan ervaring en/of kennis gebruikt te worden.

**Houd andere personen uit de buurt van uw werkplek.**

Het verblijf van kinderen en onbevoegde personen in het werkbereik is niet toegestaan. Laat andere personen het soldeergereedschap of de kabel niet aanraken.

#### **⚠ WAARSCHUWING**

#### **Elektrische schok**

**Door het ondeskundig aansluiten van het regelapparaat bestaat verwondingsgevaar door elektrische schokken en kan het toestel beschadigd worden.**

- Neem de bijgeleverde veiligheidsvoorschriften, de veiligheidsvoorschriften van deze gebruiksaanwijzing alsook de handleiding van uw regelapparaat voor de ingebruikneming van het regelapparaat volledig door en neem de daarin omschreven voorzorgsmaatregelen in acht.
- Sluit alleen WELLER gereedschappen aan..

**Bij een defect toestel kunnen actieve draden vrijliggen of kan de aarddraad buiten werking zijn.**

- Reparaties moeten door personen uitgevoerd worden die door Weller zijn opgeleid.
- Is de aansluitleiding van het elektrische gereedschap beschadigd, dan moet deze door een speciaal voorbereide aansluitleiding vervangen worden die via de klantendienstorganisatie verkrijgbaar is.

**Bescherm u tegen elektrische schokken.** Bij antistatisch uitgevoerde soldeergereedschappen is de handgreep geleidend.

- Voorkom dat uw lichaam in aanraking komt met gearde delen, b.v. buizen, verwarmingselementen, fornuizen en koelkasten..
- Gebruik het soldeergereedschap niet in een vochtige of natte omgeving.
- Werk niet aan onder spanning staande delen.

#### **⚠ WAARSCHUWING**

#### **Verbrandingsgevaar**

**Bij het gebruik van het regelapparaat bestaat verbrandingsgevaar aan het soldeergereedschap. Gereedschappen kunnen na het uitschakelen nog langere tijd heet zijn.**

- Plaats het soldeergereedschap bij niet-gebruik altijd in de veiligheidshouder. Zorg voor een stabiele stand van de veiligheidshouder.
  - Vervangen van het mondstuk alleen in koude toestand
- Verbrandingsgevaar door vloeibaar soldeertin. Bescherm u tegen tinspatten.**
- Draag de nodig veiligheidskleding om u tegen verbrandingen te beschermen. Bescherm uw ogen en draag een veiligheidsbril.
  - Bij het verwerken van lijm moeten vooral de waarschuwingen van de lijmfabrikant in acht genomen worden.

**WAARSCHUWING**

Het bedekken van het soldeertoestel of de veiligheids houder houdt altijd brandgevaar in. Soldeertoestel en veiligheids houder altijd vrij houden.

- Soldeertoestel en veiligheids houder altijd vrij houden.
- Breng geen brandbare voorwerpen, vloeistoffen of gassen in de buurt van het hete soldeergereedschap.
- Richt de heteluchtbout niet op personen of brandbare voorwerpen.

**Bewaar uw soldeergereedschap op een veilige plek.**

Ongebruikte toestellen en gereedschappen moeten op een droge, hoog gelegen of afgesloten plaats buiten het bereik van kinderen bewaard worden.. Schakel ongebruikte soldeerwerktuigen spannings- en drukvrij.

**Het netsnoer mag enkel in de daarvoor bestemde netstopcontacten of adapters gestoken worden.**

Controleer of de netspanning met de spanning op het typeplaatje overeenkomt. Machine alleen uitgeschakeld aan de stekkerdoos aansluiten.

**Gebruik de kabel niet voor toepassingen waarvoor het niet bestemd is.** Draag het toestel nooit aan de kabel.

Gebruik de kabel niet om de stekker uit het stopcontact te trekken. Bescherm de kabel tegen hitte, olie en scherpe randen..

**Wees aandachtig.** Let erop wat u doet. Ga met verstand aan het werk. Gebruik het soldeergereedschap niet als u niet geconcentreerd bent.

**Vermijd abnormale lichaamshouding.** Zorg voor een ergonomische werkplek. Vermijd houdingsfouten bij het werken, houdingsfouten veroorzaken houdingsschade.

**Het soldeergereedschap mag enkel in een technisch perfecte staat in gebruik genomen worden.** Veiligheidsinrichtingen mogen niet buiten bedrijf gesteld worden.

**Storingen en defecten moeten onmiddellijk verholpen worden.** Voor elk gebruik van het toestel/werktuig moeten veiligheidsinrichtingen zorgvuldig op hun perfecte en reglementaire werking onderzocht worden. Controleer of de bewegende delen perfect functioneren en niet klemmen en of delen beschadigd zijn. Alle delen moeten juist gemonteerd zijn en aan alle voorwaarden voldoen om het perfecte gebruik van het toestel te garanderen.

**Gebruik het juiste werktuig.** Gebruik alleen toebehoren of hulptoestellen die in de toebehorenlijst vermeld of door de fabrikant vrijgegeven zijn. Gebruik WELLER toebehoren of hulptoestellen alleen aan originele WELLER-toestellen. Het gebruik van andere werktuigen en ander toebehoren kan verwondingsgevaar voor u betekenen.

**Beveilig het werktuig.** Gebruik spaninrichtingen om het werkstuk vast te houden.

**Gebruik een soldeerroofafzuiging.** Als inrichtingen voor het aansluiten van soldeerroofafzuigingen voorhanden zijn, controleer dan of deze aangesloten en juist gebruikt worden.

**Voorgescreven Gebruik Van Het Systeem**

Voedingseenheid voor WELLER soldeergereedschappen. Gebruik het heteluchtstation uitsluitend conform de in de gebruiksaanwijzing beschreven bestemming voor het solderen onder de hier opgegeven omstandigheden. Dit toestel mag alleen bij kamertemperatuur en in binnenruimtes gebruikt worden. Tegen vocht en direct zonlicht beschermen.

**Gebruikersgroepen**

Wegens verschillend hoge risico's en gevaren mogen sommige handelingen alleen door geschoolde vaklui uitgevoerd worden.

Handeling	Gebruikersgroepen
Opgave van de hetelucht-parameters	Vakpersoneel met technische opleiding
Vervangen van elektrische reserveonderdelen	Elektrotechnicus
Opgave van onderhouds-intervallen	Veiligheidskracht
Bedienen	Leek
Bedienen Vervangen van elektrische reserveonderdelen	Technische leerling onder leiding en toezicht van een opgeleide vakman

**onderhouden****WAARSCHUWING**

**Voor alle werkzaamheden aan het apparaat de stekker uit het stopcontact nemen. Toestel laten afkoelen.**

Controleer voor de ingebruikneming alle aangesloten kabels en slangen op beschadigingen en perfecte werking. Beschadigde elektrische gereedschappen onmiddellijk buiten bedrijf stellen. Verstopte mondstukken mogen niet gebruikt worden.

**Reparaties moeten door personen uitgevoerd worden die door Weller zijn opgeleid.**



Gebruik alléén origineel toebehoren en originele onderdelen.

Zekeringwaarde op het typeplaatje in acht nemen.

**Garantie**

Aanspraak op garantie van de koper verjaart een jaar na levering van het product. Dit geldt niet voor regresrecht van de koper volgens §§ 478, 479 BGB.

Voor een door ons verleende garantie zijn we alleen aansprakelijk als de kwaliteits- of houdbaarheidsgarantie door ons schriftelijk en met vermelding van het begrip „Garantie“ afgegeven werd.

De garantie vervalt bij ondeskundig gebruik en als door ongekwalificeerde personen ingrepen uitgevoerd werden. Gelieve u te informeren op [www.weller-tools.com](http://www.weller-tools.com).

**Technische Gegevens**

Heteluchtstation		WTHA 1
Afmetingen L x b x h	(mm) (inch)	210 x 160 x 125 8.30 x 6.30 x 4.90
Gewicht	(kg)	1,95
Netspanning	(V/Hz)	230 / 50 (T0053173699) 120 / 60 (WTHA1N)
Zekering		230 V T4 A 120 V T8 A
Opgenomen vermogen	(W)	750 (900)
Beschermklasse		I
Luchthoeveelheid	l/min	
20°C		5-60
300°C		5-110
Temperatuurbereik	°C °F	50-600 120-1100
Temperatuur nauwkeurigheid	(°C/°F)	± 30 / ± 54
Geluidsniveau op 1 m afstand Bij max. luchtstroom	(dB(A))	56

**Symbolen**

-  **Attentie!**
-  **Waarschuwing! Verbrandingsgevaar!**
-  **Bedieningshandleiding lezen!**
-  **Voor het uitvoeren van alle werkzaamheden aan het toestel altijd de stekker uit het stopcontact trekken.**

 ESD-conform design en ESD-conforme werkplek

 Potentiaalvereffening

 CE-teken

 Brits symbool van overeenstemming

 Zekering

 Veiligheidstransformator

 **Afvoer**  
Geef elektrisch gereedschap niet met het huisvuil mee! Volgens de Europese richtlijn 2012/19/ EU inzake oude elektrische en elektronische apparaten en de toepassing daarvan binnen de nationale wetgeving, dient gebruikt elektrisch gereedschap gescheiden te worden ingezameld en te worden afgevoerd naar een recycle bedrijf dat voldoet aan de geldende milieueisen.



Läs igenom den här bruksanvisningen och säkerhetsanvisningarna i deras helhet innan du börjar använda enheten.

Det är livsfarligt att inte följa säkerhetsfö- reskrifterna.

Förvara bruksanvisningen så att den alltid finns till hands för alla användare. Följ bruksanvisningarna till de apparater som ska anslutas.

## Säkerhetsanvisningar

Av säkerhetsskäl får barn och ungdomar under 16 år, samt personer som inte har satt sig in i denna bruksanvisning, inte använda verktyget. Låt inte barn leka med enheten.

Detta verktyg är av inte avsett för användning av personer (inklusive barn) med begränsad fysisk, sensorisk eller psykisk kapacitet eller som saknar erfarenhet och/eller kunskap om verktyget.

**Håll andra personer borta från arbetsplatsen.**

Det är inte tillåtet för barn eller obehöriga personer att vistas i arbetsområdet. Låt inte andra personer beröra lödverktyget eller kabeln.

### **⚠ VARNING** Elstöt

**Om manöverenheten ansluts felaktigt finns risk för strömslag, vilket kan leda till skador på personer och på verktyget.**

- Innan du tar styrenheten i drift bör du noggrant läsa igenom de medföljande säkerhetsanvisningarna, säkerhetsanvisningarna i denna bruksanvisning samt din styrenhets bruksanvisning och noggrant iakttä alla de försiktighetsåtgärder som beskrivs i dessa.
- Anslut enbart WELLER verktyg..

**Om enheten är defekt finns det risk för att strömförande ledningar ligger blottade eller att skyddsledaren inte fungerar.**

- Reparationer måste utföras av personer som har utbildats av Weller.
- Om anslutningsledningen på elenheten är skadad måste den ersättas med en specialledning som du beställer via kundservice.

**Skydda dig mot elektriska stötar.** Vid antistatiskt utförd lödverktyg är handtaget ledande.

- Undvik kroppsberöring med jordade detaljer, t. ex. rör, radia- torer, spisar och kylskåp..
- Använd inte lödverktyget i fuktig eller våt omgivning.
- Arbeta inte med detaljer som står under spänning.

### **⚠ VARNING** Risk för brännskador

**Vid användning av manöverenheten kan lödverktyget brännas ut. Verktyg kan vara varma en längre tid efter det att de kopplats från.**

- När du inte använder lödverktyget ska det alltid placeras i säkerhetshållaren. Försäkra dig om att säkerhetshållaren står stadigt.
- Munstycket får endast bytas när det är kallt.

**Risk för brännskador genom flytande lödtenn. Skydda dig mot tennstänk.**

- Bär lämpliga skyddskläder som skydd mot brännskador. Skydda dina ögon och bär skyddsglasögon.
- Vid arbete med lim bör särskilt limtillverkarens säkerhetsanvisningar följas.

### **⚠ VARNING** Brandrisk

**Att täcka över lödverktyget eller säkerhetshållaren är förenat med brandrisk. Se till att lödverktyget och säkerhetshållaren alltid är frilagda.**

- Se till att lödenheten och säkerhetshållaren alltid är frilagda.
- Bringa inga brännbara föremål, vätskor eller gaser i närheten av det varma lödverktyget.
- Rikta inte varmluftscolven mot personer eller brännbara material.

**Förvara lödverket på säkert ställe.** Enheter och verktyg som inte används bör förvaras på ett torrt och högt beläget eller låst ställe, utom räckhåll för barn.. Lödverktyg som inte används ska förvaras med spänning och tryck fränkopplade.

**Nätkabeln får endast sättas i därtill tillåtna nätuttag eller adaptrar.** Kontrollera om nätspänningen överensstämmer med uppgifterna på typskylten. Maskinen skall vara fränslagen när kontakten anslutes till vägguttaget.

**Använd inte kabeln för annat än den är avsedd för.** Bär aldrig enheten genom att hålla den i kabeln. Använd inte kabeln för att dra ut kontakten ur uttaget. Skydda kabeln mot värme, olja och skarpa kanter..

**Var uppmärksam.** Var uppmärksam på vad du gör. Gå förnuftigt tillväga när du arbetar. Använd inte verktyget när du är okoncentrerad.

**Undvik onormal arbetsställning.** Utforma arbetsplatsen ergonomiskt riktigt. Tänk på att stå och arbeta på ett ergonomiskt sätt så skonar du kroppen.

**Lödverktyget får endast tas i drift när den är i fullgott tekniskt skick.** Skyddsanordningar får inte tas ur drift.

**Fel och defekter måste omedelbart åtgärdas.** Innan du börjar använda enheten/verktyget måste du alltid noggrant kontrollera att skyddsanordningarna är i gott skick och fungerar som de ska. Kontrollera att rörliga delar fungerar som de ska och att de inte har fastnat, samt att inga delar är skadade. Samtliga delar ska monteras korrekt och uppfylla alla krav. Endast på så vis kan enhetens felfria funktion garanteras.

**Använd rätt verktyg.** Använd endast tillbehör och tillsatsheter som finns i tillbehörslistan eller som godkänts av tillverkaren. Använd endast tillbehör och tillsatsheter från WELLER på originalenheter från WELLER. Om du använder andra verktyg eller andra tillbehör kan det innebära risk för personskada.

**Säkra verktyget.** Använd fastspänningsanordningar till att hålla fast arbetsstycket.

**Använd lödröksugsug.** Om det finns anordningar för anslutning av lödröksugsug tillgängliga, kontrollera att dessa är anslutna och att de används på rätt sätt.

## Använd Maskinen Enligt Anvisningarna

Försörjningsenhet WELLER lödverktyg. Använd endast hetluftsstationen enligt de metoder och villkor för lödning som anges i bruksanvisningen.

Denna enhet får endast användas inomhus i rumstemperatur. Skydda det från fukt och direkt solljus.

## Användarkategorier

Vissa arbetsmoment innebär en större olycksrisk och får därför endast utföras av utbildad fackpersonal.

Arbetsmoment	Användarkategorier
Inställning av varmluftsparametrar	Fackpersonal med teknisk utbildning
Byte av elektriska reservdelar	Elektriker
Inställning av underhållsintervall	Säkerhetsexpert
Operatör	Lekman
Operatör Byte av elektriska reservdelar	Tekniklärlingar under överinseende av utbildad fackman

## skötsel och underhåll



**Tag ut kontakten ur vägguttaget, om maskinen skall åtgärdas. Låt apparaten svalna.**

Kontrollera före idrifttagning att alla anslutna kablar och slangar är utan skador och fungerar som de ska. Skadade elverktyg måste omedelbart tas ur bruk. Tilltäppta munstycken får inte användas.

**Reparationer måste utföras av personer som har utbildats av Weller.**



Använd endast originalreservdelar. Observera säkringsvärdet på typskylten.

## Garanti

Köparen kan reklamera produkten upp till ett år efter det att den har levererats. Detta gäller inte köparens ångerrätt enligt §§ 478, 479 BGB.

Vi tar enbart ansvar för den av oss utfärdade garantin om kvalitets- och hållbarhetsgaranti skriftligen har angivits av oss under begreppet "garanti".

Om verktyget har använts felaktigt eller om okvalificerade personer har gjort ingrepp i det, upphör garantin att gälla.

Mer information hittar du på [www.weller-tools.com](http://www.weller-tools.com).

## Tekniska Data

Hetluftsstation		WTHA 1
Mått L x B x H	(mm) (inch)	210 x 160 x 125 8.30 x 6.30 x 4.90
Vikt	(kg)	1,95
Nätspänning	(V/Hz)	230 / 50 (T0053173699) 120 / 60 (WTHA1N)
Säkring		230 V T4 A 120 V T8 A
Upptagen effekt	(W)	750 (900)
Skyddsklass		I
Luftflöde	l/min	
20°C		5-60
300°C		5-110
Temperaturområde	°C °F	50-600 120-1100
Temperaturnoggrannhet	(°C/°F)	± 30 / ± 54
Ljudnivå på 1 m avstånd vid maximal luftström	(dB(A))	56



## Avfallshantering

Elektriska verktyg får inte kastas i hushållsoporna! Enligt direktivet 2012/19/EU som avser äldre elektrisk och elektronisk utrustning och dess tillämpning enligt nationell lagstiftning ska uttjänta elektriska verktyg sorteras separat och lämnas till miljövänlig återvinning.

## Symboler



Varning!



Varning! Risk för brännskador!



Läs bruksanvisningen!



Dra alltid ut kontakten ur uttaget innan arbete utförs på verktyget.



ESD-korrekt design och ESD-korrekt arbetsplats



Potentialutjämning



CE-märket



Britiskt konformitetsmärke



Säkring



Säkerhetstransformator





Læs vejledningen og sikkerhedsanvisningerne grundigt igennem, før du tager apparatet i brug og arbejder med apparatet.

Manglende overholdelse af sikkerhedsforskrifterne er en trussel mod liv og leved.

Opbevar denne vejledning, så alle brugere har adgang til den. Se betjeningsvejledningen til de tilsluttede apparater.

## Sikkerhedsanvisninger

Af sikkerhedsgrunde må børn og unge under 16 år samt personer, der ikke er fortrolige med denne betjeningsvejledning, ikke benytte apparatet. Børn må ikke bruge apparatet som Legetøj.

Dette apparat er ikke beregnet til at blive anvendt af personer (herunder børn) med begrænsede fysiske, sensoriske eller åndelige evner eller manglende erfaring og/eller manglende viden.

**Sørg for at holde andre personer på sikker afstand af arbejdspladsen.**

Det er ikke tilladt for børn og uvedkommende at opholde sig i arbejdsområdet. Undgå, at andre personer berører loddeværktøjet eller kablet.

### ⚠ ADVARSEL Elektrisk stød

Hvis styreenheden ikke tilsluttes korrekt, er der risiko for tilskadekomst på grund af elektrisk stød, og apparatet kan blive beskadiget.

- Læs de vedlagte sikkerhedsanvisninger, sikkerhedsanvisningerne i betjeningsvejledningen samt vejledningen til styreaggregatet helt igennem før ibrugtagning af styreaggregatet, og overhold forsigtighedsforanstaltningerne deri.
- Tilslut kun WELLER værktøj.

**På et defekt apparat kan aktive ledere være blotlagte eller beskyttelseslederen kan være ude af funktion.**

- Reparationer skal udføres af personer, som er uddannet af Weller.
- Hvis elværktøjets netledning er beskadiget, skal den udskiftes med en specialfremstillet netledning, som kan fås vi kundeservice.

**Pas på elektrisk stød.** Ved loddeværktøj, som er udført antistatisk, har grebet ledeevne.

- Undgå berøring med jordede dele, f.eks. rør, varmeelementer, komfurer og køleskabe..
- Benyt ikke loddeværktøjet i fugtige eller våde omgivelser.
- Arbejd ikke med dele, der står under spænding.

### ⚠ ADVARSEL Forbrændingsfare

Under drift med styreenheden kan loddeværktøjet forårsage forbrændinger. Værktøj kan være varmt, længe efter at du har slukket.

- Læg altid loddeværktøjet fra dig i sikkerhedsholderen, når det ikke bruges. Sørg for, at sikkerhedsbakken står stabilt.
- Skift af dyse kun i kold tilstand

**Forbrændingsfare ved flydende loddetin. Sørg for beskyttelse mod tinsprøjt.**

- Anvend velegnet beskyttelsestøj til beskyttelse mod forbrændinger. Sørg for at beskytte dine øjne, og brug beskyttelsesbriller.
- Ved bearbejdning af lim skal limproducentens advarsler altid overholdes.

### ⚠ ADVARSEL Brandfare

Tildækning af loddeværktøjet eller sikkerhedsbakken er forbundet med brandfare. Loddeværktøjet og sikkerhedsbakken skal altid holdes fri.

- Loddeværktøjet og sikkerhedsbakken skal altid holdes fri.
- Bring ikke brandbare genstande, væsker eller gasser i nærheden af varmt loddeværktøj.
- Varmluftkolben må aldrig rettes mod personer eller brandbare genstande.

### Loddeværktøjet skal opbevares på et sikkert sted.

Apparater og værktøjer, som ikke anvendes, bør opbevares på et tørt, højt placeret eller aflåst sted uden for børns rækkevidde. Loddeværktøjer, som ikke anvendes, skal gøres spændings- og trykfri.

### Netkablet må kun tilsluttes de dertil godkendte stikdåser eller adaptere.

Kontroller, om netspændingen stemmer overens med oplysningerne på typeskiltet. Tilslut kun maskine til stikdåsen i slukket tilstand.

### Anvend ikke kablet til formål, som det ikke er beregnet til.

Bær aldrig apparatet i kablet. Benyt ikke kablet til at trække stikket ud af stikkontakten. Beskyt kablet mod varme, olie og skarpe kanter.

**Vær opmærksom.** Vær opmærksom på, hvad du foretager dig. Brug din sunde fornuft under arbejdet. Loddeværktøjet bør ikke anvendes, hvis man er ukoncentreret.

**Undgå unaturlige kropstillinger.** Indret arbejdspladsen ergonomiske rigtigt. Undgå en forkert kropstillning under arbejdet, da dette kan medføre holdningsskader.

**Kun loddeværktøj i fejlfri stand må benyttes.** Beskyttelsesanordninger må ikke deaktiveres.

**Fejl og defekter skal afhjælpes omgående.** Hver gang før brug af apparatet / værktøjet skal du omhyggeligt undersøge beskyttelsesanordninger for fejlfri og korrekt funktion. Kontrollér, om de bevægelige dele fungerer fejlfrit og ikke sidder fast, eller om dele er beskadiget. Alle dele skal monteres korrekt og opfylde alle betingelser for at sikre en fejlfri drift af apparatet.

**Anvend det rigtige værktøj.** Anvend kun tilbehør eller hjælpeudstyr, som fremgår af tilbehørslisten eller er godkendt af producenten. Anvend kun WELLER tilbehør eller hjælpeudstyr til originale WELLER apparater. Hvis du anvender andet værktøj eller tilbehør, kan det medføre fare for personskader for dig.

**Sørg for at sikre værktøjet.** Anvend spændeanordninger til at holde emnet fast.

**Anvend en udsugningsanordning til lodderør.** Hvis der er mulighed for tilslutning af udsugningsanordninger til lodderøg, skal du kontrollere, at disse er tilsluttet og anvendes korrekt.

## Tiltænkt Formål

Forsyningenshed til WELLER loddeværktøj. Brug kun varmluftstationen til det formål, der er angivet i betjeningsvejledningen, dvs. til lodning under de her angivne betingelser. Dette apparat må kun anvendes ved stuetemperatur og indendørs. Skal beskyttes mod fugt og direkte sollys.

## Brugergrupper

På grund af varierende høje risici og potentielle farer må visse arbejdsstrin kun udføres af uddannede fagfolk.

Arbejdsstrin	Brugergrupper
Foreskrevet varmluftparametere	Fagpersonale med teknisk uddannelse
Udskiftning af elektriske af reservedele	Elektriker
Fastsættelse af vedligeholdelsesintervaller	Sikkerhedsrepræsentant
Betjening	Lægmand
Betjening Udskiftning af elektriske af reservedele	Tekniske lærlinge under vejledning og opsyn af en uddannet fagmand

## Pleje og vedligeholdelse



**Træk stik ud af stikdåsen før alle arbejder på maskinen. Lad apparatet køle af.**

Kontrollér alle tilsluttede kabler og slanger for beskadigelser og fejlfri funktion før ibrugtagning.

Beskadigede elværktøjer skal omgående tages ud af drift. Tilstoppede dyser må ikke anvendes.

**Reparationer skal udføres af personer, som er uddannet af Weller.**



Anvend kun originale reservedele.

Vær opmærksom på sikkerhedsværdien på typeskiltet.

## Garanti

Købers reklamationsret forældes et år efter, at varen er kommet i dennes besiddelse. Dette gælder ikke for købers regreskrav i henhold til §§ 478, 479 BGB (tysk ret).

Vi hæfter kun for garantier afgivet af os, såfremt beskaffenheds- og holdbarhedsgarantien er tildelt skriftligt af os under anvendelse af begrebet „Garanti“.

Garantien bortfalder ved forkert brug eller indgreb udført af ukvalificerede personer.

Mere information fås på [www.weller-tools.com](http://www.weller-tools.com).

## Tekniske Data

### Varmluftstation

### WTHA 1

Dimensioner L x B x H (mm)	210 x 160 x 125
(inch)	8.30 x 6.30 x 4.90
Vægt (kg)	1,95
Netspænding (V/Hz)	230 / 50 (T0053173699)
	120 / 60 (WTHA1N)
Sikring	230 V T4 A
	120 V T8 A
Effektforbrug (W)	750 (900)
Beskyttelsesklasse	I
Air flow l/min	
20°C	5-60
300°C	5-110
Temperaturområde	
°C	50-600
°F	120-1100
Temperaturnøjagtighed (°C/°F)	± 30 / ± 54
Støjniveau på 1 meters afstand ved maks. luftgennemstrømning (dB(A))	56

## Symboler



Bemærk!



Advarsel! Forbrændingsfare!



Læs betjeningsvejledningen!



Før gennemførelse af arbejder på apparat skal stikket altid trækkes ud af stikkontakten.



ESD-korrekt design og ESD-korrekt arbejdsplads



Spændingsudligning



CE-mærke



Britisk konformitetsmærke



Sikring



Sikkerhedstransformator



## Bortskaffelse

Elværktøj må ikke bortskaffes som almindeligt affald! I henhold til det europæiske direktiv 2012/19/EU om bortskaffelse af elektriske og elektroniske produkter og gældende national lovgivning skal brugt værktøj indsamles separat og bortskaffes på en måde, der skåner miljøet mest muligt.



Ennen kuin otat tämän laitteen käyttöön ja alat tehdä töitä sen kanssa, lue tämä ohjekirja ja turvallisuusohjeet kokonaisuudessaan läpi.

Turvallisuusmääräysten noudattamatta jättäminen voi uhatta henkeä ja elämää.

Säilytä tätä ohjekirjaa sellaisessa paikassa, jossa se on kaikkien laitteella työskentelevien käytettävissä. Noudata kulloisiakin kytkettyjen laitteiden käyttöohjeita.

## Turvallisuusohjeet

Turvallisuussyistä tätä laitetta eivät saa käyttää lapset ja alle 16-vuotiaat nuoret eivätkä henkilöt, jotka eivät ole tutustuneet tähän käyttöohjekirjaan. Lapset eivät saa leikkiä laitteella.

Tätä laitetta ei ole tarkoitettu sellaisten henkilöiden (mukaan lukien lapset) käyttöön, jotka ovat fyysisiltä, aistillisilta tai henkisiltä kyvyiltään rajoitettuja tai joilla ei ole riittävää kokemusta ja/tai tietämystä laitteen käytöstä.

**Pidä sivulliset etäällä työpisteestä.**

Lapset ja asiattomat henkilöt eivät saa oleskella työskentelyalueella. Älä anna kenenkään koskettaa juotinta tai sen johtoa.

## **VAROITUS** Sähköisku

**Ohjainlaitteen epäasianmukainen kytkentä aiheuttaa sähköisku- ja loukkaantumiskeuhon ja voi vaurioittaa laitetta.**

- Lue oheiset turvallisuusohjeet, tämän käyttöohjekirjan turvallisuusohjeet sekä ohjainlaitteen mukana olevat ohjeet täydellisesti läpi ennen ohjainlaitteen käyttöönottoa ja noudata niissä ilmoitettuja varoitusohjeita.
- Liitä laitteeseen vain WELLER työkaluja..

**Jos laite on vioittunut, jännitteisiä johtoja voi olla paljain tai maadoitusjohto saattaa olla toimimaton.**

- Korjaustöitä saavat tehdä vain Wellerin kouluttamat henkilöt.
- Jos sähkötyökalun virtajohto on vaurioitunut, se täytyy korvata erikoisvalmistisella virtajohdolla, joka voidaan tilata huoltoedustajalta.

**Vältä sähköiskuja.** Antistaattisiksi valmistettujen juotinten kädensija johtaa sähköä.

- Älä kosketa millään ruumiinosalla metallisia osia, kuten putkia, lämpöpattereita, liesiä, jääkaappeja..
- Älä käytä juotinta kosteassa tai märässä ympäristössä.
- Älä työstä jännitteen alaisna olevia työkalupileita.

## **VAROITUS** Palovammavaara

**Ohjainlaitteen käytön yhteydessä juottotyökalun kohdalla on palovammavaara. Työkalut voivat olla poiskytkennän jälkeen vielä pitemmän ajan kuumia.**

- Laita juotostyökalu aina turvatelineeseen, kun lopetat työkalun käytön. Varmista, että turvateline on tukevasti alustallaan.
- Suuttimen vaihto vain kylmänä

**Nestemäinen juottotina aiheuttaa palovammojen vaaran. Suojaa itsesi tinanroskeilta.**

- Käytä asiaankuuluvaa suojavaatetusta palovammojen välttämiseksi. Suojaa silmiäsi ja käytä suojalaseja.
- Liimojen käsittelyssä on huomioitava erityisesti liiman valmistajan antamat varoitukset.

## **VAROITUS** Palovaara

**Palovaara, jos peität juotoslaitteen tai turvatelineen. Pidä juotoslaite ja turvateline aina vapaana.**

- Pidä juotoslaite ja turvateline aina vapaana.
- Kuumien juottimien läheisyydessä ei saa olla syttyviä esineitä, nesteitä tai kaasuja.
- Katso, ettei kuumailmasuutin osu ihmisiin tai helposti syttyviin esineisiin.

**Säilytä juotin turvallisessa paikassa.** Kun laitteita ja työvälineitä ei käytetä, niitä tulee säilyttää kuivassa, korkealla olevassa tai lukitussa paikassa, jossa ne ovat poissa lasten ulottuvilta. Tee juotostyökalut jännitteettömiksi ja paineettomiksi, kun lopetat niiden käytön.

**Verkkokaapelin saa liittää vain sitä varten hyväksytyihin verkkopistorasioihin tai adaptereihin.** Tarkasta, että verkkojännite vastaa tyyppikilvessä annettua lukemaa. Laitteen käynnistyskytkin on oltava 0- asennossa, kun tulppa työnnetään pistorasiaan.

**Älä käytä kaapelia tarkoituksiin, joihin sitä ei ole tarkoitettu.** Älä missään tapauksessa kanna laitetta johdosta. Älä vedä pistoketta pistorasiasta tarttumalla johtoon. Suojaa johtoa kuumuudelta, öljyltä ja teräviltä kulmilta.

**Ole tarkkaavainen.** Keskity tekemääsi työhön. Ole aina varovainen kaikissa töissä. Älä käytä juotinta, jos et pysty keskeyttämään työhösi.

**Vältä vaikeita työasentoja.** Yritä luoda työasemastastasi ergonomisesti miellyttävä. Vältä vääriä työasentoja, asento- virheet aiheuttavat ryhtivikoja.

**Juotinta saa käyttää ainoastaa teknisesti virheettömässä kunnossa.** Varolaitteita ei saa ottaa pois käytöstä.

**Häiriöt ja viat täytyy korjata välittömästi.** Ennen laitteen/ työkalun jokaista käyttökertaa täytyy tarkistaa huolellisesti, että varolaitteet toimivat moitteettomasti ja määräysten mukaisesti. Tarkista, että liikkuvat osat toimivat moitteettomasti eivätkä jumitu. Varmista, että kaikki osat ovat ehjiä. Laitteen moitteettoman toiminnan takaamiseksi kaikkien osien täytyy olla oikein asennettuina paikoillaan ja täyttää kaikki asiaankuuluvat vaatimukset.

**Käytä oikeaa työkalua.** Käytä vai sellaisia tarvikkeita tai lisälaitteita, jotka on ilmoitettu tarvikelistassa tai joiden käyttöön valmistaja on antanut luvan. Käytä WELLER-tarvikkeita tai lisälaitteita vain alkuperäisissä WELLER-laitteissa. Muiden valmistamien työkalujen ja tarvikkeiden käyttö voi aiheuttaa loukkaantumisaarua.

**Varmista työkalun turvallisuus.** Käytä kiinnityslaitteita työkalupaleen paikallaan pitämiseen.

**Käytä juotossavun poistoimuria.** Kun käytettävissä on juotossavun imurin liitäntään tarvittavat varusteet, varmista, että ne on kytketty paikoilleen ja että niitä käytetään oikein.

## Tarkoituksenmukainen Käyttö

Syöttöyksikkö WELLER juotostyökaluille. Käytä kuumailemasemaa yksinomaan käyttöohjekirjassa ilmoitetun käyttötarkoituksen mukaisesti juottamiseen tässä mainituilla edellytyksillä.

Tätä laitetta saa käyttää vain huonelämpötilassa ja sisätiloissa. Suojaa kosteudelta ja suoralta auringonpaisteelta.

## Käyttäjryhmät

Suuremman onnettomuusvaaran takia joitakin työvaiheita saavat tehdä vain koulutetut ammattihenkilöt.

Työvaihe	Käyttäjryhmät
Kuumailmaparametrien esiasetus	Teknisen koulutuksen omaava ammattihenkilöstö
Sähköisten varaosien vaihto	Sähköasentajat
Huoltovälien esiasetus	Turvallisuusammattilaiset
Laitteen käyttö	Työntekijät
Laitteen käyttö Sähköisten varaosien vaihto	Teknisen alan oppisopimus-koulutettavat koulutetun ammattilaisen valvonnassa

## aseman hoito ja huolto

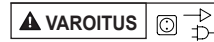

**Ennen korjaus- ja huoltotöiden aloittamista on pistotulppa irrotettava pistorasiasta. Anna laitteen jäähtyä.**

Tarkasta ennen käyttöönottoa, että kaikki kytketyt johdot ja letkut ovat vauriottomia ja että ne toimivat kunnolla. Poista vialliset sähkötyökalut välittömästi käytöstä. Tukkeutuneita suuttimia ei saa käyttää.

**Korjaustöitä saavat tehdä vain Wellerin kouluttamat henkilöt.**



Käyttäkää ainoastaan alkuperäisiä varaosia.

Huomioi laitekilvessä ilmoitettu sulakearvo.

## Takuu

Ostajan on esitettävä mahdollisia puutteita koskevat vaatimukset vuoden sisällä laitteen toimitusajankohdasta lukien. Tämä ei päde §§ 478, 479 BGB (Saksa) mukaisiin ostajan regressioikeuksiin.

Vastaamme antamastamme takuusta vain silloin, kun olemme antaneet laatu- tai kestävyystakuun kirjallisesti ja „takuu“-sanaa käyttämällä.

Takuu raukeaa, jos laitetta käytetään epäasianmukaisesti tai epäpätevät henkilöt tekevät siihen liittyviä tehtäviä.

Lisätietoja saat osoitteesta [www.weller-tools.com](http://www.weller-tools.com).

## Tekniset Arvot

Kuumailma-asema		WTHA 1
Mitat P x L x K	(mm) (inch)	210 x 160 x 125 8.30 x 6.30 x 4.90
Paino	(kg)	1,95
Verkköjännite	(V/Hz)	230 / 50 (T0053173699) 120 / 60 (WTHA1N)
Sulake		230 V T4 A 120 V T8 A
Tehonotto	(W)	750 (900)
Suojausluokka		I
Ilmavirta	l/min	
20°C		5-60
300°C		5-110
Lämpötila-alue	°C °F	50-600 120-1100
Lämpötilatarkkuus	(°C/°F)	± 30 / ± 54
Melutaso 1 m etäisyydellä maks. ilmavirrassa	(dB(A))	56

## Symbolit



Huomio!



Varoitus! Palovammavaara!



Lue käyttöopas!



Vedä aina pistoke irti pistorasiasta, ennen kuin alat tekemään laitteeseen liittyviä töitä.



ESD-turvallinen muotoilu ja ESD-turvallinen työpiste



Potentiaalintasaus



CE-merkki



Britisk konformitetsmærke



Sulake



Turvamuunnin



## Hävittäminen

Älä hävitä sähkötyökälua tavallisen kotitalousjätteen mukana! Vanhoja sähkö- ja elektroniikkalaitteita koskevan EU-direktiivin 2012/19/EU ja sen maakohtaisten sovellusten mukaisesti käytetyt sähkötyökäluat on toimitettava ongelmajätteen keräyspisteeseen ja ohjattava ympäristöystävälliseen kierrätykseen.



Διαβάστε πλήρως αυτές τις οδηγίες χειρισμού και τις υποδείξεις ασφαλείας πριν τη θέση σε λειτουργία και προτού αρχίσετε την εργασία με τη συσκευή.

Σε περίπτωση μη τήρησης των κανονισμών ασφαλείας υπάρχει κίνδυνος για τη ζωή και την αρτιμελεία σας.

Φυλάξτε αυτές τις οδηγίες χειρισμού έτσι, ώστε να είναι προσίτες σε όλους τους χρήστες. Προσέξτε τις εκάστοτε οδηγίες λειτουργίας των συνδεδεμένων συσκευών.

### Υποδείξεις ασφαλείας

Για λόγους ασφαλείας δεν επιτρέπεται σε παιδιά και νεαρά άτομα κάτω των 16 ετών καθώς και σε άτομα, τα οποία δεν είναι εξοικειωμένα με αυτές τις οδηγίες λειτουργίας, να χρησιμοποιήσουν τη συσκευή. Τα παιδιά δεν επιτρέπεται να παίζουν με τη Συσκευή.

Αυτή η συσκευή δεν προορίζεται για χρήση από άτομα (συμπεριλαμβανομένων και των παιδιών, με περιορισμένες φυσικές ή πνευματικές ικανότητες ή με περιορισμένες ικανότητες αίσθησης/ αντίληψης ή με ανεπαρκή εμπειρία και/ή ανεπαρκείς γνώσεις.

Κρατάτε τα άλλα άτομα μακριά από τη θέση εργασίας σας.

Η παραμονή παιδιών και αναρμόδιων ατόμων στην περιοχή εργασίας δεν επιτρέπεται. Μην αφήσετε άλλα άτομα να ακουμπήσουν το εργαλείο συγκόλλησης ή το καλώδιο.

### ▲ ΠΡΟΕΙΔΟΠΟΙΗΣΗ Ηλεκτροπληξία

Λόγω μη ενδεδειγμένης σύνδεσης της μονάδας ελέγχου, υπάρχει κίνδυνος τραυματισμού από ηλεκτροπληξία και μπορεί να υποστεί ζημιά η συσκευή.

- Διαβάστε προσεκτικά όλες τις συνημμένες υποδείξεις ασφαλείας, τις υποδείξεις ασφαλείας σε αυτές τις οδηγίες λειτουργίας καθώς και τις οδηγίες χειρισμού της μονάδας ελέγχου πριν τη θέση σε λειτουργία της μονάδας ελέγχου και προσέξτε τα μέτρα προφύλαξης που αναφέρονται εκεί.
- Συνδέστε μόνο εργαλεία WELLER..

**Σε περίπτωση ελαττωματικής συσκευής τυχόν ενεργοί (ηλεκτροφόροι) αγωγοί μπορεί να βρίσκονται ελεύθεροι ή ο αγωγός γείωσης να είναι χωρίς λειτουργία.**

- Οι επισκευές πρέπει να πραγματοποιούνται από άτομα εκπαιδευμένα από τη Weller.
- Εάν ο αγωγός σύνδεσης του ηλεκτρικού εργαλείου είναι κατεστραμμένος, πρέπει να αντικατασταθεί από έναν ειδικά προετοιμασμένο αγωγό σύνδεσης, ο οποίος διατίθεται μέσω της οργάνωσης του σέρβις πελατών.

**Προστατευτείτε από την ηλεκτροπληξία.** Στα αντιστατικά κατασκευασμένα εργαλεία συγκόλλησης η λαβή είναι ανώγιμη.

- Αποφεύγετε τη σωματική επαφή με γειωμένες μέρη, π.χ. σωλήνες, θερμαντικά σώματα, ηλεκτρικές κουζίνες και ψυγεία..
- Μη χρησιμοποιείτε το εργαλείο συγκόλλησης σε υγρό ή βρεγμένο περιβάλλον.
- Μην εργάζεστε σε μέρη που βρίσκονται υπό τάση.

### ▲ ΠΡΟΕΙΔΟΠΟΙΗΣΗ Κίνδυνος εγκαύματος!

**Κατά τη λειτουργία της μονάδας ελέγχου υπάρχει κίνδυνος εγκαύματος στο εργαλείο συγκόλλησης. Τα εργαλεία μετά την απενεργοποίηση μπορεί να είναι ακόμα καυτά για μεγαλύτερο χρονικό διάστημα.**

- Εναποθέτετε το εργαλείο συγκόλλησης σε περίπτωση μη χρήσης πάντοτε στη βάση εναπόθεσης ασφαλείας. Εξασφαλίστε μια ασφαλή στήριξη της βάσης εναπόθεσης ασφαλείας.
- Αλλαγή ακροφυσίου μόνο σε κρύα κατάσταση

**Κίνδυνος εγκαύματος από τον υγρό κασσίτερο κόλλησης (καλάι). Προστατευτείτε από τις πιπιλιές του κασσίτερου κόλλησης.**

- Φοράτε κατάλληλη προστατευτική ενδυμασία, για να προστατευτείτε από τα εγκαύματα. Προστατέψτε τα μάτια σας και φοράτε προστατευτικά γυαλιά.
- Κατά την επεξεργασία κόλλας πρέπει να προσέξετε ιδιαίτερα τις προειδοποιητικές υποδείξεις του κατασκευαστή της κόλλας.

**▲ ΠΡΟΕΙΔΟΠΟΙΗΣΗ** Κίνδυνος πυρκαγιάς

**Η κάλυψη της συσκευής συγκόλλησης ή της βάσης αναπόθεσης ασφαλείας εγκυμονεί κίνδυνο πυρκαγιάς.**

- Διατηρείτε τη συσκευή συγκόλλησης και τη βάση αναπόθεσης ασφαλείας πάντοτε ελεύθερες.
- Μη φέρετε εύφλεκτα αντικείμενα, υγρά ή αέρια κοντά στο καυτό εργαλείο συγκόλλησης.
- Μη δείχνεται με το έμβολο θερμού αέρα πάνω σε άτομα ή εύφλεκτα αντικείμενα.

**Φυλάξτε το εργαλείο συγκόλλησης με ασφάλεια.** Οι μη χρησιμοποιούμενες συσκευές και τα μη χρησιμοποιούμενα εργαλεία πρέπει να αποθηκεύονται σε ένα στεγνό, ψηλά ευρισκόμενο ή κλειδωνόμενο χώρο, μακριά από τα παιδιά.. Θέστε τα μη χρησιμοποιούμενα εργαλεία συγκόλλησης εκτός τάσης και εκτός πίεσης.

**Το ηλεκτρικό καλώδιο επιτρέπεται να συνδεθεί μόνο σε εγκεκριμένες γι' αυτό πρίζες του ρεύματος ή προσαρμογείς.** Ελέγξτε, εάν η τάση του δικτύου ταυτίζεται με την τιμή στην πινακίδα τύπου. Συνδέστε τη συσκευή στην πρίζα μόνο όταν είναι απενεργοποιημένη.

**Μη χρησιμοποιείτε το καλώδιο για σκοπούς, για τους οποίους δεν προορίζεται.** Μη μεταφέρετε τη συσκευή ποτέ από το καλώδιο. Μη χρησιμοποιείτε το καλώδιο, για να τραβήξετε το φως από την πρίζα του ρεύματος. Προστατεύετε το καλώδιο από ζέστη, λάδι και κοφτερές ακμές.

**Να είστε προσεκτικοί.** Προσέχετε, τι κάνετε. Δείξτε ιδιαίτερη σύνεση στην εργασία. Μη χρησιμοποιείτε το εργαλείο συγκόλλησης, όταν δεν είστε συγκεντρωμένοι.

**Αποφύγετε την ασυνήθιστη στάση του σώματος.**

Διαμορφώστε τη θέση εργασίας σας εργονομικά σωστά. Αποφύγετε την κακή στάση του σώματος κατά την εργασία, η κακή στάση του σώματος προκαλεί σωματικές βλάβες

**Το εργαλείο συγκόλλησης επιτρέπεται να τίθεται σε λειτουργία μόνο σε τεχνικά άφογη κατάσταση.** Οι διατάξεις προστασίας δεν επιτρέπεται να τεθούν εκτός λειτουργίας.

**Οι βλάβες και τα ελαττώματα πρέπει να αποκαθίστανται αμέσως.** Πριν από κάθε χρήση της συσκευής / του εργαλείου πρέπει να ελέγχονται οι διατάξεις προστασίας προσεκτικά για την άφογη και σύμφωνα με το σκοπό προορισμού λειτουργία τους. Ελέγξτε, εάν τα κινούμενα μέρη λειτουργούν άφογα και δε μαγκώνουν ή εάν κάποια μέρη είναι χαλασμένα. Όλα τα εξαρτήματα πρέπει να είναι σωστά συναρμολογημένα και να πληρούν όλες τις προϋποθέσεις, για την εξασφάλιση μιας άφογης λειτουργίας της συσκευής.

**Χρησιμοποιείτε το σωστό εργαλείο.** Χρησιμοποιείτε μόνο εξαρτήματα ή πρόσθετες συσκευές, που αναφέρονται στον κατάλογο των εξαρτημάτων ή έχουν εγκριθεί από τον κατασκευαστή. Χρησιμοποιείτε εξαρτήματα ή πρόσθετες συσκευές WELLER μόνο στις γνήσιες συσκευές WELLER. Η χρήση άλλων εργαλείων και εξαρτημάτων μπορεί να σημαίνει για σας έναν κίνδυνο τραυματισμού.

**Ασφαλίστε το εργαλείο.** Χρησιμοποιείτε διατάξεις σύσφιξης για τη συγκράτηση του επεξεργαζόμενου τεμαχίου.

**Χρησιμοποιείτε έναν απορροφητήρα του καπνού συγκόλλησης.** Όταν υπάρχουν διατάξεις για τη σύνδεση απορροφητήρων του καπνού αναφέρεται στις οδηγίες, ότι οι απορροφητήρες είναι συνδεδεμένοι και χρησιμοποιούνται σωστά.

**Χρήση σύμφωνα με το σκοπό προορισμού**

Τροφοδοτικό για εργαλεία συγκόλλησης WELLER. Χρησιμοποιείτε το σταθμό θερμού αέρα αποκλειστικά σύμφωνα με το σκοπό που αναφέρεται στις οδηγίες λειτουργίας για συγκόλληση κάτω από τις αναφερόμενες εδώς προϋποθέσεις.

Αυτή η συσκευή επιτρέπεται να χρησιμοποιηθεί μόνο σε θερμοκρασία περιβάλλοντος και σε εσωτερικούς χώρους. Προστατεύετε τη συσκευή από την υγρασία και την άμεση ηλιακή ακτινοβολία.

**Ομάδες χρηστών**

Λόγω των διαφορετικών επιπέδων κινδύνου και των πιθανών επικίνδυνων καταστάσεων ορισμένα βήματα εργασίας επιτρέπεται να εκτελούνται μόνο από εκπαιδευμένα εξειδικευμένα άτομα.

Βήμα εργασίας	Ομάδες χρηστών
Προεπιλογή των παραμέτρων θερμού αέρα	Τεχνικό προσωπικό με ειδική εκπαίδευση
Αντικατάσταση των ηλεκτρικών ανταλλακτικών	Ειδικευμένος ηλεκτρολόγος
Προεπιλογή των χρονικών διαστημάτων συντήρησης	Ειδικός ασφαλείας
Χειρισμός	Προσωπικό χωρίς ιδιαίτερες γνώσεις
Χειρισμός Αντικατάσταση των ηλεκτρικών ανταλλακτικών	Τεχνικά μαθητευόμενοι κάτω από την καθοδήγηση και επίβλεψη ενός εκπαιδευμένου τεχνικού



## Φροντίδα και συντήρηση της συσκευής

### ▲ ΠΡΟΕΙΔΟΠΟΙΗΣΗ



Πριν από την πραγματοποίηση εργασιών στη συσκευή βγάλτε το ρευματολήπτη από την πρίζα. Αφήστε τη συσκευή να κρυώσει.

Πριν τη θέση σε λειτουργία ελέγξτε όλα τα συνδεδεμένα καλώδια και όλους τους εύκαμπτους σωλήνες για τυχόν ζημιές και άσπογη λειτουργία.

Αποφύγετε αμέσως οποιαδήποτε περαιτέρω χρήση με ελαττωματικά ηλεκτρικά εργαλεία. Τα φραγμένα στόμια αναρρόφησης δεν επιτρέπεται να χρησιμοποιηθούν.

**Οι επισκευές πρέπει να πραγματοποιούνται από άτομα εκπαιδευμένα από τη Weller.**



Χρησιμοποιείτε μόνο γνήσια ανταλλακτικά WELLER.

Προσέξτε την τιμή της ασφάλειας στην πινακίδα τύπου.

## Εγγύηση

Οι αξιώσεις του αγοραστή για τυχόν ελαττώματα παραγράφονται μετά από ένα έτος από την παράδοση στον αγοραστή. Αυτό δεν ισχύει για αναγωγικές αξιώσεις του αγοραστή σύμφωνα με την §§ 478, 479 BGB.

Για μια εγγύηση που δίνουμε φέρουμε την ευθύνη μόνο, όταν η εγγύηση ποιότητας ή η εγγύηση αντοχής έχει δοθεί από εμάς γραπτά και με τη χρήση του όρου «εγγύηση».

Η εγγύηση εκπίπτει σε περίπτωση ακατάλληλης χρήσης και όταν πραγματοποιήθηκαν επεμβάσεις από μη ειδικευμένα άτομα.

Πληροφορηθείτε παρακαλώ στη διεύθυνση [www.weller-tools.com](http://www.weller-tools.com).

## Τεχνικά στοιχεία

Σταθμός θερμού αέρα	WTHA 1
Διαστάσεις Μ x Π x Υ (mm) (inch)	210 x 160 x 125 8.30 x 6.30 x 4.90
Βάρος (kg)	1,95
Τάση δικτύου (V/Hz)	230 / 50 (T0053173699) 120 / 60 (WTHA1N)
Ασφάλεια	230 V T4 A 120 V T8 A
Κατανάλωση ισχύος (W)	750 (900)
Κατηγορία προστασίας	I
Ποσότητα αέρα l/min	
20°C	5-60
300°C	5-110
Περιοχή θερμοκρασίας °C	50-600
°F	120-1100
Ακρίβεια θερμοκρασίας (°C/°F)	± 30 / ± 54
Στάθμη θορύβου σε 1 m απόσταση στο μέγιστο ρεύμα αέρα (dB(A))	56

## Σύμβολα



Προσοχή!



Προειδοποίηση! Κίνδυνος εγκαύματος!!



Διαβάστε τις οδηγίες χειρισμού!



Πριν από την εκτέλεση κάθε εργασίας στη συσκευή τραβάτε πάντοτε το φως από την πρίζα του ρεύματος.



ESD συμβατός σχεδιασμός και ESD συμβατή θέση εργασίας



Εξίσωση δυναμικού



Σήμα CE



Βρετανικό σήμα πιστότητας



Ασφάλεια



Μετασηματιστής ασφαλείας

**Απόσυρση**

Μην πετάτε τα ηλεκτρικά εργαλεία στον κάδο οικιακών απορριμμάτων! Σύμφωνα με την ευρωπαϊκή οδηγία 2012/19/EU περί ηλεκτρικών και ηλεκτρονικών συσκευιών και την ενσωμάτωσή της στο εθνικό δίκαιο, τα ηλεκτρικά εργαλεία πρέπει να συλλέγονται ξεχωριστά και να επιστρέφονται για ανακύκλωση με τρόπο φιλικό προς το περιβάλλον.



**Cihazı çalıştırmadan ve işleme almadan önce kullanım kılavuzunu ve güvenlik uyarılarını dikkatlice okuyunuz.**

Güvenlik talimatlarına uyulmaması durumunda hayati tehlike oluşabilir.

Bu kullanım kılavuzunu bütün kullanıcıların erişebileceği bir yerde muhafaza ediniz. Bağlı cihazların ilgili kullanım kılavuzlarını dikkate alınız.

### Güvenlik uyarıları

Güvenlik nedenlerinden dolayı çocukların, 16 yaş altındaki gençlerin ve bu işletim kılavuzu hakkında bilgi sahibi olmayan kişilerin aleti kullanması yasaktır. Çocuklar cihazla oynamamalıdır.

Bu alet (çocuklar dahil) sınırlı fiziksel, algısal veya mental yetkinliğe sahip kişilerin veya deneyim veya bilgi eksikliği bulunan kişilerin kullanımına uygun değildir.

**Çalışma sahasına başka kişilerin girmesine izin vermezsiniz.**

Çalışma sahasına çocukların ve yetkisiz kişilerin girmesine izin verilmez. Başkalarının lehimleme aletine veya kabloya dokunmasına izin vermezsiniz.

### ⚠ UYARI Elektrik çarpması

**Usulüne uygun olarak yapılmayan kumanda cihazı bağlantılarında elektrik çarpması sonucu yaralanma tehlikesi vardır ve cihaz zarar görebilir.**

- Kontrol ünitesini işletme almadan önce; ekteki güvenlik uyarılarını, bu kullanım kılavuzundaki güvenlik uyarılarını ve kontrol ünitenizin talimatlarında yer alan uyarıları eksiksiz şekilde okuyunuz ve bu belgelerde belirtilen koruyucu önlemleri dikkate alınız.
- Sadece WELLER aletleri bağlanmalıdır.

**Cihaz arızalı ise aktif hatlar açıkta olabilir veya topraklama hattı çalışmıyor olabilir.**

- Onarım çalışmaları Weller tarafından eğitilmiş personelce gerçekleştirilmelidir.
- Elektrikli aletin bağlantı hattı hasar görmüşse bu hat özel olarak hazırlanmış ve müşteri hizmetleri departmanından temin edilebilen bağlantı hattıyla değiştirilmelidir.

**Kendinizi elektrik çarpmasına karşı koruyunuz.** Antistatik çalışan lehimleme aletlerinde tutamak iletkenidir.

- Borular, ısıtma elemanları, ocaklar ve buzdolapları gibi topraklanmış parçalarla temastan kaçınınız..
- Lehimleme aletini nemli veya ıslak ortamlarda kullanmayınız.
- Akımlı parçalarda çalışmayınız.

### ⚠ UYARI Yanma tehlikesi

**Kumanda cihazının kullanımı sırasında lehim aletinde yanma tehlikesi ortaya çıkacaktır. Aletleri kapatıldıktan sonra bir süre daha sıcak olabilir.**

- Havaya aletini kullanmadığında her zaman güvenli göze yerleştiriniz. Emniyet altlığının güvenli bir durumda olmasına sağlayınız.
- Uç değişimi sadece soğuk durumda yapılmalıdır

**Sıvı lehim malzemesi sebebiyle yanma tehlikesi. Lehim malzemesi sıçramasına karşı kendinizi koruyunuz.**

- Yanıklardan korunabilmek için uygun koruma kıyafeti giyiniz. Gözlerinizi koruyunuz ve bir koruyucu gözlük takınız.
- Yapıştırıcılar ile çalışılması sırasında yapıştırıcı üreticisinin özel uyarı notlarına dikkat edilmelidir.

### ⚠ UYARI Yangın tehlikesi

**Lehim aleti veya emniyet altlığının üzerinin örtülmesi yangın tehlikesine neden olur.**

- Lehim aleti ve emniyet altlığının üzeri kapatılmamalıdır.
- Sıcak lehimleme aletinin yakınına yanıcı maddeler, sıvılar veya gazlar getirmeyiniz.
- Sıcak hava pistonu kişilere veya yanıcı cisimlere doğrultulmamalıdır.

**Lehimleme aletinizi güvenli bir yerde bulundurunuz.**

Kullanılmayan cihazlar ve aletler kuru, yüksek veya kapalı bir yerde, çocukların erişemeyeceği şekilde muhafaza edilmelidir.. Kullanılmayan lehim aletlerinin gerilim ve basınç bağlantıları kesilmelidir.

**Şebeke kablosu sadece onaylanmış şebeke prizlerine veya adaptöre takılmalıdır.** Şebeke geriliminin tip etiketi üzerindeki verilerle uyumlu olup olmadığını kontrol edin. Aleti sadece kapalı iken prize takın.

**Kabloyu, uygun olmayan amaçlar için kullanmayınız.** Cihazı asla kablodan tutarak taşımayınız. Kabloyu, soketi prizden çekmek için kullanmayınız. Kabloyu sıcaklık, yağ ve kesici kenarlardan koruyunuz.

**Dikkatli olunuz.** Çalışmalar sırasında dikkatli olunuz. Özenli çalışınız. Konsantre olmadığınız zaman lehimleme aletini kullanmayınız.

**Normal olmayan tutuşlardan kaçınınız.** İş alanınızı ergonomik olarak düzenleyiniz. Çalışmalar sırasında tutma hatalarından kaçınınız, tutma hataları hasarlara neden olur.

**Lehimleme aleti sadece teknik olarak uygun durumlarda çalıştırılmaktadır.** Koruma tertibatları çıkarılmamalı veya devre dışı bırakılmamalıdır.

**Arızalar ve hatalar derhal giderilmelidir.** Cihazın / aletin her kullanımından önce koruma tertibatlarının sorunsuz ve düzgün çalıştığından emin olunmalıdır. Hareketli parçalar sorunsuz çalışma, sıkışma veya hasarlı olma bakımından kontrol edilmelidir. Tüm parçalar doğru şekilde monte edilmiş olmalı ve cihazın sorunsuz şekilde çalışması için gereken tüm koşulları karşılamalıdır.

**Doğru aletleri kullanınız.** Sadece aksesuar listesinde bulunan veya üretici tarafından onaylanan aksesuarları ve ilave cihazları kullanınız. WELLER aksesuarlarını veya ilave cihazlarını sadece orijinal WELLER cihazlarında kullanınız. Başka aletlerin ve aksesuarların kullanılması durumunda, yaralanma tehlikesi söz konusu olabilir.

**Aleti emniyete alınız.** İşlenen parçayı sabitlemek için germe tertibatları kullanınız.

**Lehim dumanı emme sistemi kullanınız.** Lehim dumanı emme sistemlerinin bağlantısı için bazı tertibatlar varsa bunların bağlı olduğundan ve doğru biçimde kullanıldığından emin olunuz.

**Kullanım**

WELLER lehim aletlerine yönelik besleme ünitesi. Sıcak hava istasyonunu sadece kullanım talimatında belirtilen amaca yönelik ve lehimleme için aşağıda belirtilen koşullara uygun olarak kullanınız.

Bu cihaz sadece oda sıcaklığında ve iç mekanlarda kullanılabilir. Neme ve doğrudan gelen güneş ışınlarına karşı korunmalıdır.

**Kullanıcı grupları**

Farklı düzeyde riskler ve tehlike potansiyelleri nedeniyle bazı çalışma adımları sadece eğitilmiş uzmanlar tarafından yürütülebilir.

Çalışma adımı	Kullanıcı grupları
Sıcak hava parametresi bilgileri	Teknik eğitilmiş uzman personel
Elektrikli yedek parçaların değiştirilmesi	Uzman elektrik teknisyeni
Bakım aralıkları bilgisi	Güvenlik uzmanı
Kullanım	Uzman olmayan çalışan
Elektrikli yedek parçaların değiştirilmesi	Teknik eğitim görenler, eğitilmiş uzmanların gözetiminde ve talimatıyla çalışabilir

**temizliği ve bakımı**

**Aletin kendinde bir çalışma yapmadan önce fişi prizden çekin. Cihazın soğumasını bekleyin.**

İlk çalıştırma öncesinde bağlı olan tüm kablolar ve hortumlar hasar ve sorunsuz çalışma bakımından kontrol edilmelidir. Hasarlı elektrikli el aletleri derhal kullanım dışı bırakılmaktadır. Tıkalı uçlar kullanılmamalıdır.

**Onarım çalışmaları Weller tarafından eğitilmiş personelce gerçekleştirilmelidir.**



Sadece orijinal WELLER yedek parçaları kullanılmalıdır.

Tip plakasındaki güvenlik değerine dikkat edilmelidir.

**Garanti**

Satıcının garanti talepleri teslimattan sonra bir yıl içinde zaman aşımına uğrar. Bu durum §§ 478, 479 BGB'ye göre satıcının müracaat hakkı için geçerli değildir.

Verdiğimiz garanti, sadece yapı veya dayanıklılık garantisidir, „Garanti“ terimi altında tarafımızdan yazılı olarak belirtilmişse geçerlidir.

Garanti, yanlış kullanım sonucu ve yetkisi olmayan kişiler tarafından müdahaleler gerçekleştirildiği takdirde iptal olur.

Lütfen adresinden bilgi alınız  
www.weller-tools.com.

## Teknik Veriler

Sıcak hava istasyonu	WTHA 1	
Boyutlar U x G x Y	(mm) (inch)	210 x 160 x 125 8.30 x 6.30 x 4.90
Ağırlık	(kg)	1,95
Şebeke gerilimi	(V/Hz)	230 / 50 (T0053173699) 120 / 60 (WTHA1N)
Sigorta		230 V T4 A 120 V T8 A
Güç tüketimi	(W)	750 (900)
Koruma sınıfı		I
Air flow	l/min	
20°C		5-60
300°C		5-110
Sıcaklık sahası	°C °F	50-600 120-1100
Isı hassasiyeti	(°C/°F)	± 30 / ± 54
1 m mesafeden ses düzeyi Maks. hava akımı için	(dB(A))	56

## Semboller



Dikkat!



Uyarı! Yanma tehlikesi!



Kullanım kılavuzu mutlaka okunmalıdır!



Alette herhangi bir çalışma gerçekleştirmeden önce mutlaka aletin fişini prizden çekin.



ESD uyumlu tasarım ve ESD uyumlu çalışma alanı



Potansiyel dengelemesi



CE işareti



Britanya uyumluluk işareti



Sigorta



Güvenlik transformatörü



## İmha etme

Elektrikli el aletlerini evdeki çöp kutusuna atmayınız! Kullanılmış elektrikli aletleri, elektrik ve elektrikli eski cihazlar hakkındaki 2012/19/ EU Avrupa yönergelerine göre ve bu yönergeler ulusal hukuk kurallarına göre uyarlanarak, ayrı olarak toplanmalı ve çevre şartlarına uygun bir şekilde tekrar değerlendirmeye gönderilmelidir.



Přečtěte si celý tento návod a bezpečnostní pokyny před uvedením do provozu a před tím, než začnete s přístrojem pracovat.

V případě nedodržení bezpečnostních předpisů hrozí nebezpečí na těle a na životě.

Uchovejte tento návod tak, aby byl přístupný všem uživatelům. Dodržujte pokyny, uvedené v každém z příslušných návodů k provozu připojených přístrojů.

## Bezpečnostní pokyny

Z bezpečnostních důvodů nesmějí přístroj používat děti, osoby mladší 16 let a dále osoby, které nebyly obeznámeny s tímto návodem k provozu. Děti si nesmí s přístrojem hrát.

Tento přístroj nesmějí používat osoby (včetně dětí) s omezenými fyzickými, smyslovými nebo duševními schopnostmi nebo s nedostatkem zkušeností a ebo znalostí.

Zabraňte dalším osobám, aby se přiblížily k vašemu pracovišti.

V pracovním prostoru se nesmí zdržovat děti a nepovolené osoby. Nenechte jiné osoby dotýkat se páječky nebo kabelu.

### **VAROVÁNÍ** Zásah elektrickým proudem

Nesprávným připojením řídicí jednotky hrozí nebezpečí úrazu elektrickým proudem a poškození zařízení.

- Před uvedením řídicího zařízení si přečtěte kompletní příložené bezpečnostní pokyny, bezpečnostní pokyny uveden v tomto návodu k obsluze a návod k Vašemu řídicímu zařízení a dodržujte preventivní opatření v nich uvedená.
- Připojujte pouze nástroje WELLER..

**Při závadě přístroje mohou aktivní vodiče ležet volně nebo může být ochranný vodič nefunkční.**

- Opravy musejí provádět pouze osoby vyškolené firmou Weller.
- Je-li přípojné vedení elektrického nástroje poškozeno, musí se nahradit speciálně seřízením přípojným vedením, které lze získat prostřednictvím zákaznického servisu.

**Nalezy strzec się porażenia prądem.** U páječek v antistatickém provedení je rukojeť vodivá.

- Uniká stycnosti z uziemionými przedmiotami, np. rurami, grzejnikami, piecami i lodówkami..
- Nepoužívejte páječku ve vlhkém a mokřém prostředí.
- Nepracujte na součástech, které se nacházejí pod napětím.

### **VAROVÁNÍ** Nebezpečí popálení

**Při provozu řídicí jednotky hrozí nebezpečí popálení páječkou. Nástroje mohou po vypnutí zůstat ještě nějakou dobu horké.**

- Pokud pájedlo nepoužíváte, vždy jej odložte na bezpečnou odkládací plochu. Należy zapewnić prawidłowe ustawienie podstawki zabezpieczającej.
- Výměna trysky pouze ve studeném stavu

**Nebezpečí popálení kapalným pájecím cinem. Chraňte se před cinovým rozstříkem.**

- Noste odpovídající ochranný oděv, který Vám zajistí ochranu před popáleninami. Chraňte svůj zrak a noste ochranné brýle.
- Při práci s lepidly je třeba dodržovat zejména výstražné pokyny výrobce lepidla.

### **VAROVÁNÍ** Nebezpečí požáru

Zakrywanie urządzenia lutowniczego lub podstawki zabezpieczającej stwarza zagrożenie pożarowe.

- Páječka a bezpečnostní stojánek musí zůstat vždy nezakryté.
- Nenechávejte v blízkosti horkého pájecího nářadí žádné hořlavé předměty, kapaliny nebo plyny.
- Namiřte horkovzdušnou pistolí na osoby nebo hořlavé předměty.

**Przechowywać lutownicę w bezpiecznym miejscu.**

Nepoužité nástroje a nářadí by měly být ukládány na suchém, vysoko položeném nebo uzavřeném místě mimo dosah dětí.. Nepoužité pájecí nástroje odpojte od přívodu elektrické energie a stlačeného vzduchu.

**Síťový kabel zapojte jen do k tomu schválených elektrických zástrček nebo adaptérů.** Zkontrolujte, zda síťové napětí odpovídá údajům na typovém štítku. Přístroj připojujte do zásuvky pouze ve vypnutém stavu.

**Nie stosować przewodu do celów, do których nie jest przeznaczony.** Nikdy nenoste přístroj za kabel. Nie używać przewodu do wyciągania wtyczki z gniazda. Chronić przewód przed wysokimi temperaturami, olejem i ostrymi krawędziami.

**Zachować ostrożność.** Věnujte pozornost tomu, co děláte. Při práci postupujte rozumně. Nie używać lutownicy bez należytego skupienia.

**Unikaj nietypowej postawy ciała.** Zaplanować swoje miejsce pracy prawidłowo pod względem ergonomicznym. Při práci dbejte na správné držení těla. Nesprávné držení těla může mít negativní vliv na vaše zdraví.

**Páječku je dovoleno uvést do provozu, pouze je-li v technicky bezvadném stavu.** Ochranné prvky se nesmějí vyřazovat z provozu.

**Poruchy a závady musejí být okamžitě odstraněny.** Před každým použitím přístroje ástroje je třeba pečlivě zkontrolovat ochranné prvky, zda správně a určeným způsobem fungují. Přesvědčte se, že pohyblivé díly bezvadně fungují, nikde se nesvírají a nejsou poškozené. Veškeré díly musejí být správně namontovány a splňovat všechny podmínky, aby byl zaručen bezvadný provoz přístroje.

**Používejte správné nářadí.** Používejte pouze příslušenství nebo nástavce, které jsou uvedeny v seznamu příslušenství nebo jsou schváleny výrobcem. Používejte příslušenství WELLER nebo nástavce pouze na originálních přístrojích WELLER. Použití jiných nástrojů nebo jiného příslušenství vám může způsobit zranění.

**Nářadí zajistěte.** Používejte upínacích prvků pro upnutí obrobku.

**Používejte odsávání pájecích výparů.** Jsou-li k dispozici zařízení na připojení odsávání pájecích výparů, přesvědčte se, že jsou tato zařízení připojená a používaná správným způsobem.

### Použití v souladu s určením

Napájecí jednotka pro páječky WELLER. Používejte horkovzdušnou stanici výhradně k účelu uvedenému v návodu k provozu k pájení za podmínek v něm uvedených. Tento přístroj lze používat pouze při pokojových teplotách a ve vnitřních prostorách. Přístroj chraňte před vlhkem a přímým slunečním zářením.

### Uživatelské skupiny

V důsledku různě vysokých rizik a rizikových potenciálů smějí být některé z pracovních postupů vykonávány pouze vyškoleným odborným personálem.

Pracovní postup	Uživatelské skupiny
Zadání parametrů horkého vzduchu	Odborný personál s technickou kvalifikací
Výměna elektrických náhradních dílů	Elektrikář
Zadávání intervalů údržby	Bezpečnostní technik
Obsluha	Laik
Obsluha Výměna elektrických náhradních dílů	Technicky vzdělaná osoba s vedením a pod dohledem kvalifikovaného odborníka

### Údržba a servisní práce ohledně



**Před prací na stroji vždy vytáhněte přívodní kabel ze zásuvky. Nechejte přístroj vychladnout.**

Před uvedením do provozu zkontrolujte, zda všechny připojené kabely a hadice nejsou poškozené a správně fungují.

Poškozené elektrické nářadí okamžitě přestaňte používat. Ucpané trysky se nesmějí používat.

**Oprawy musejí provádět pouze osoby vyškolené firmou Weller.**



Používejte pouze originální náhradní díly WELLER.

Dodržujte hodnotu jistění uvedenou na typovém štítku.

### Záruka

Nároky kupujícího na odstranění vad zanikají jeden rok od dodávky. To neplatí pro nárok kupujícího na regres dle §§ 478, 479 BGB (německého občanského zákoníku).

Ze záruky ručíme jen tehdy, když jsme záruku na jakost a trvanlivost uvedli písemně a za použití pojmu „Záruka“.

Záruka zaniká v případě neodborného použití a zásahu nekvalifikovaných osob.

Bližší informace naleznete na stránkách [www.weller-tools.com](http://www.weller-tools.com).

## Technické údaje

Horkovzdušná stanice	WTHA 1	
Rozměry D x Š x V	(mm)	210 x 160 x 125
	(inch)	8.30 x 6.30 x 4.90
Hmotnost	(kg)	1,95
Síťové napětí	(V/Hz)	230 / 50 (T0053173699) 120 / 60 (WTHA1N)
Pojistka		230 V T4 A 120 V T8 A
Příkon	(W)	750 (900)
Třída ochrany		I
Průtok	l/min	
20°C		5-60
300°C		5-110
Teplotní rozsah		
	°C	50-600
	°F	120-1100
Přesnost teploty	(°C/°F)	± 30 / ± 54
Hlučnost ve vzdálenosti 1 m při max. proudu vzduchu	(dB(A))	56

## Symboly



Pozor!



Varování! Nebezpečí popálení!



Přečtěte si návod k používání!



→ Před prováděním veškerých prací na přístroji  
→ vytáhněte zástrčku ze zásuvky.



Design a pracoviště v antistatickém provedení.



Vyrovnání potenciálů



Značka CE



Značka shody v Británii



Pojistka



Bezpečnostní transformátor



## Likvidace

Elektrické nářadí nevyhazujte do komunálního odpadu! Podle evropské směrnice 2012/19/EU o nakládání s použitými elektrickými a elektronickými zařízeními a odpovídajících ustanovení právních předpisů jednotlivých zemí se použité elektrické nářadí musí sbírat odděleně od ostatního odpadu a podrobit ekologicky šetrné recyklaci.





Przed uruchomieniem i przystąpieniem do pracy z narzędziem należy przeczytać całą instrukcję obsługi i wskazówki bezpieczeństwa.

Nieprzestrzeganie przepisów bezpieczeństwa stanowi zagrożenie dla życia i zdrowia.

Instrukcję należy przechowywać w taki sposób, aby była dostępna dla wszystkich użytkowników. Należy stosować się do odpowiednich instrukcji obsługi podłączonych urządzeń.

## Bezpieczeństwo

Ze względów bezpieczeństwa dzieci i młodzież w wieku poniżej 16 roku życia oraz osoby, które nie zapoznały się z niniejszą instrukcją obsługi, nie mogą obsługiwać urządzenia. Dzieci nie mogą bawić się tym urządzeniem.

Niniejsze urządzenie nie może być obsługiwane przez osoby (w tym dzieci) z ograniczonymi zdolnościami fizycznymi, sensorycznymi lub umysłowymi, a także osoby nie posiadające wystarczającego doświadczenia lub wiedzy.

**Nie pozwalać na zbliżanie się innych osób do swojego stanowiska pracy.**

Przebywanie dzieci i osób nieupoważnionych w strefie roboczej jest niedozwolone. Nie pozwalać innym osobom na dotykanie lutownicy i przewodu.

### ▲ OSTRZEŻENIE

**Porażenie prądem elektrycznym**

**Nieprawidłowe podłączenie urządzenia sterującego niesie ze sobą ryzyko obrażeń ciała w następstwie porażenia elektrycznego oraz uszkodzenia urządzenia.**

- Przed uruchomieniem sterownika należy zapoznać się w całości z dołączonymi wskazówkami bezpieczeństwa, wskazówkami dotyczącymi bezpieczeństwa zawartymi w niniejszej instrukcji oraz instrukcją sterownika i stosować się do podanych w nich środków ostrożności.
- Można podłączać tylko narzędzia WELLER..

**W przypadku uszkodzenia urządzenia aktywne przewody mogą zostać odsoniowane, wzgl. mogą nie działać przewodowo ochronne.**

- Naprawy muszą być wykonywane przez osoby przeszkolone przez firmę Weller.
- Jeśli uszkodzony jest przewód przyłączeniowy narzędzia elektrycznego, należy wymienić go na specjalnie przystosowany przewód przyłączeniowy, który dostępny jest w dziale serwisu.

**Áramütés ellen védje magát.** W przypadku lutownic w wersji antystatycznej uchwyt przewodzi prąd.

- Kerülje az érintkezést a földelt alkatrészekkel, pl. csövekkel, fűtőtestekkel, tűzhelyekkel vagy hűtőszekrényekkel..
- Nie należy korzystać z lutownicy w wilgotnym lub mokrym otoczeniu.
- Nie pracować na częściach znajdujących się pod napięciem.

### ▲ OSTRZEŻENIE

**Niebezpieczeństwo poparzenia**

**Podczas pracy urządzenia występuje ryzyko oparzenia narzędziem lutowniczym. Narzędzia mogą być gorące przez dłuższy czas po wyłączeniu.**

- Nieużywaną lutownicę należy zawsze odłożyć na podstawkę. Biztosítson biztonságos távolságot a biztonsági pákatartótól.
- Wymianę dyszy wykonywać tylko w stanie zimnym

**Istnieje niebezpieczeństwo poparzenia przez płynną cynę lutowniczą. Należy zabezpieczyć się przed pryskającą cyną.**

- Należy korzystać z odpowiedniej odzieży roboczej, aby zabezpieczyć się przed poparzeniem. Należy chronić oczy, zakładając okulary ochronne.
- Przy przetwarzaniu klejów należy szczególnie przestrzegać ostrzeżeń producenta kleju.

**▲ OSTRZEŻENIE** Niebezpieczeństwo pożaru

**Tűzveszélyt idéző elő, ha letakarja a forrasztókészüléket, illetve a biztonsággi pákatartót.**

- Urządzenie lutownicze oraz podstawa zabezpieczająca muszą być zawsze odslonięte.
- Nie zbliżać się do gorącej lutownicy z łatwopalnymi przedmiotami, cieczami i gazami.
- Nie wolno kierować lutownicy na gorące powietrze w stronę osób, ani przedmiotów łatwopalnych.

**Tartsa a forrasztószerszámot biztonságos helyen.**

Nie używane urządzenia i narzędzia powinny być przechowywane w suchym, położonym wysoko lub zamkniętym miejscu, niedostępnym dla dzieci. Nie używane narzędzia lutownicze należy odłączyć od napięcia i ciśnienia.

**Przewód sieciowy wolno podłączać tylko do dopuszczonych gniazd lub adapterów.**

Sprawdź, czy napięcie sieciowe zgadza się z napięciem podanym na tabliczce znamionowej. Przed włożeniem wtyczki do gniazdka upewnij się, czy urządzenie jest wyłączone.

**Ne használja a kábelt olyan célokra, amelyekre az nem alkalmas.** Nie wolno przenosić urządzenia trzymając je za kabel. Nie használja a kábelt arra, hogy kihúzza a dugót a csatlakozó aljzatból. Óvja a kábelt hőfől, olajtól és éles szegélyektől.

**Legyen körültekintő.** Należy uważać, co się robi. Do pracy należy podchodzić z rozsądkiem. Nie használja a forrasztószerszámot, ha nem tud rá koncentrálni.

**Kerülje az abnormális testtartást.** Munkahelyét alakítsa ki ergonomiailag helyesen. Należy unikać nieprawidłowej postawy podczas pracy. Nieprawidłowa postawa powoduje wady postawy.

**Lutownica może być użytkowana wyłącznie gdy jej stan techniczny jest idealny.** Nie wolno wyłączać urządzeń zabezpieczających.

**Usterki i uszkodzenia należy natychmiast usuwać.** Przed każdym użyciem urządzenia / narzędzia należy starannie sprawdzić urządzenia zabezpieczające pod względem prawidłowego działania zgodnie z przeznaczeniem. Sprawdzić, czy ruchome elementy działają prawidłowo i nie zacinają się lub czy nie są uszkodzone. Wszystkie części muszą być właściwie zamontowane i spełniać wszystkie wymagania, w celu zapewnienia prawidłowej pracy urządzenia.

**Stosować odpowiednie narzędzia.** Stosować wyłącznie akcesoria lub urządzenia dodatkowe, które wymienione są na liście akcesoriów lub zostały dopuszczone przez producenta. Akcesoria lub urządzenia dodatkowe WELLER stosować wyłącznie z oryginalnymi urządzeniami WELLER. Używanie innych narzędzi lub innych akcesoriów może oznaczać niebezpieczeństwo odniesienia obrażeń cielesnych.

**Należy zabezpieczyć narzędzie.** Do przytrzymywania przedmiotu obrabianego należy stosować przyrządy mocujące.

**Stosować urządzenia wyciągowe do oparów lutowniczych.** Jeżeli są dostępne urządzenia wyciągowe do oparów lutowniczych, proszę sprawdzić, czy są one podłączone i stosowane zgodnie z przeznaczeniem.

**Użytkowanie**

Jednostka zasilająca do narzędzi do lutowania WELLER. Stację gorącego powietrza można wykorzystywać wyłącznie do celów podanych w instrukcji obsługi, tzn. do lutowania z zachowaniem podanych tu warunków.

Urządzenie może być użytkowane tylko w temperaturze pokojowej i w pomieszczeniach. Urządzenie chronić przed wilgocią i przed bezpośrednim działaniem promieniowania słonecznego.

**Grupy użytkowników**

Ze względu na różne poziomy ryzyka i potencjalne zagrożenia niektóre czynności mogą być wykonywane tylko przez przeszkolonych specjalistów.

Czynność	Grupy użytkowników
Wprowadzenie parametrów gorącego powietrza	Personel specjalistyczny dysponujący wykształceniem technicznym
Wymiana elektrycznych części zamiennych	Elektryk
Określanie terminów konserwacji	Specjalista ds. bhp
Obsługa	Niespecjaliści
Obsługa Wymiana elektrycznych części zamiennych	Uczniowie zawodu pod kierownictwem i nadzorem wykwalifikowanego specjalisty

**Pielęgnacja i konserwacja urządzenia****▲ OSTRZEŻENIE**

Przed rozpoczęciem jakichkolwiek pracy przy urządzeniu należy wyciągnąć wtyczkę z gniazdka. Poczekać do stygnięcia urządzenia.

Przed uruchomieniem należy sprawdzić, czy podłączone kable i węże nie są uszkodzone i są sprawne.

Uszkodzone narzędzia elektryczne należy natychmiast wyłączyć z jakiegokolwiek użytkowania. Nie wolno stosować zatłakanych dysz.

**Naprawy muszą być wykonywane przez osoby przeszkolone przez firmę Weller.**



Stosować wyłącznie oryginalne części zamienne WELLER.

Przestrzegać wartości ochronnej podanej na tabliczce znamionowej.

## Gwarancja

Roszczenia nabywcy z tytułu wad produktu wygasają po roku od dostarczenia produktu. Nie dotyczy to roszczeń zwrotnych wg §§ 478 i 479 BGB (kodeksu cywilnego).

Na podstawie wydanej przez nas gwarancji odpowiadamy tylko wówczas, jeśli wydana została przez nas pisemna gwarancja jakości lub trwałości z użyciem pojęcia „Gwarancja“.

Gwarancja wygasa w przypadku użytkowania niezgodnego z przeznaczeniem i po dokonaniu jakichkolwiek modyfikacji przez osoby do tego nie powołane.

Więcej informacji uzyskają Państwo na stronie [www.weller-tools.com](http://www.weller-tools.com).

## Dane Techniczne

Stacja gorącego powietrza		WTHA 1
Wymiary dł. x szer. x wys.	(mm) (inch)	210 x 160 x 125 8.30 x 6.30 x 4.90
Ciężar	(kg)	1,95
Napięcie sieciowe	(V/Hz)	230 / 50 (T0053173699) 120 / 60 (WTHA1N)
Bezpiecznik		230 V T4 A 120 V T8 A
Pobór mocy	(W)	750 (900)
Klasa bezpieczeństwa		I
Air flow	l/min	
20°C		5-60
300°C		5-110
Zakres temperatur	°C °F	50-600 120-1100
Dokładność temperatur	(°C/°F)	± 30 / ± 54
Poziom emisji dźwięków w odległości 1 m przy maks. strumieniu powietrza	(dB(A))	56

## Symbole



Uwaga!



Ostrzeżenie! Niebezpieczeństwo poparzenia!



Przeczytać instrukcję obsługi!



Przed wykonaniem jakichkolwiek prac przy urządzeniu wyciągnąć wtyczkę z gniazdka.



Wzornictwo i miejsce pracy spełniające wymogi ESD



Wyrównanie potencjału



Znak CE



Brytyjski Certyfikat Zgodności



Bezpiecznik



Transformator bezpieczeństwa



Utylizacja

Nie wyrzucaj elektronarzędzi wraz z odpadami z gospodarstwa domowego! Zgodnie z Europejską Dyrektywą 2012/19/EU dotyczącą zużytego sprzętu elektrotechnicznego i elektronicznego, zużyte elektronarzędzia należy segregować i utylizować w sposób przyjazny dla środowiska.



**Olvassa át alaposan ezt az útmutatót és a biztonsági előírásokat a készülék üzembe helyezése és használata előtt.**

A biztonsági utasítások figyelmen kívül hagyása veszélyezteti a testi épséget és az életet.

Úgy őrizze meg ezt az útmutatót, hogy az minden felhasználó számára hozzáférhető legyen. Vegye figyelembe a csatlakoztatott készülékek mindenkor üzemeltetési útmutatóját.

## Biztonsági utasítások

**Biztonsági okokból gyermekek, 16 éven aluli fiatalok, valamint a szóban forgó üzemeltetési utasítást nem ismerő személyek nem használhatják a készüléket. Soha ne engedjen gyerekeket a készülékkel játszani.**

**A szóban forgó készülék nem való arra, hogy korlátozott fizikai, érzelmi vagy szellemi képességű, illetve tapasztalatlan és/vagy hiányos ismeretekkel rendelkező személyek (gyerekeket is beleértve) használják.**

**Az idegeket tartsa távol a munkahelyétől.**

Gyermekeknek és illetékteleneknek tilos a munkaterületen tartózkodniuk. Ne engedje, hogy idegenek megérintsék a forrasztószerszámot vagy a kábelt.

### **▲ VIGYÁZAT** Áramütés

**A vezérlőkészülék szakszerűtlen csatlakoztatása áramütéses sérülést okozhat és károsíthatja a készüléket.**

- Olvassa el alaposan a mellékelt biztonsági utasításokat, ezen üzemeltetési útmutató biztonsági utasításait, valamint vezérlőkészüléke útmutatóját az üzembe helyezés előtt, és vegye figyelembe a benne leírt óvintézkedéseket.
- Csak WELLER eszközöket csatlakoztasson..

**A meghibásodott készülék aktív vezetőkei szabadon lehetnek, vagy a védőföld nem látja el a funkcióját.**

- Csak a Weller által kiképzett személyzet végezhet javításokat a készüléken.
- Ha sérült az elektromos szerszám csatlakozóvezetéke, akkor egy speciálisan kialakított, az ügyfélszolgálaton kapható csatlakozóvezetékkel kell pótolni.

**Chránite sa pred úrazom elektrickým prúdom.** Az anti-sztatikus kidolgozású forrasztószerszámokon a markolat vezetőképes.

- Zabráňte dotyku tela s uzemnenými dielmi, napr. rúrami, vyhrievacími telesami, sporákmi a chladničkami..
- A forrasztókészüléket ne használja nyirkos vagy nedves környezetben.
- Ne dolgozzon feszültség alatt álló részeken.

### **▲ VIGYÁZAT** Égésveszély

**A vezérlőkészülék üzemeltetése közben a forrasztópáka égési sérülést okozhat. Az eszközök a kikapcsolás után még hosszabb ideig forrók maradnak.**

- Ha nem használja a forrasztópákát, akkor helyezze azt mindig a biztonsági tárolóba. Zaisťte, aby bol bezpečnostný stojan bezpečne postavený.
- Fűvókacsere csak hideg állapotban

**A folyékony forrasztóon égési sérüléseket okozhat. Védje magát az önröccsenésektől.**

- Hordjon megfelelő védőruházatot az égési sérülések elleni védekezéséért. Védje szemét és hordjon védőszemüveget.
- Ragasztók feldolgozásakor különösen a ragasztógyártó figyelmeztető utasításaira ügyeljen.

### **▲ VIGYÁZAT** Tűzveszély

**Pri zakrytí spájkovačky alebo bezpečnostného stojana hrozí nebezpečenstvo požiaru.**

- Mindig hagyja szabadon a forrasztókészüléket, illetve a biztonsági pákatartót.
- Ne tegyen éghető tárgyakat, folyadékokat vagy gázokat a forró forrasztókészülék közelébe.
- A forrólevegős pákát ne irányítsa emberekre vagy gyúlékony tárgyakra.

**Spájkovačku uschovajte na bezpečnom mieste.** A használaton kívüli készülékeket és szerszámokat száraz, magasan fekvő, vagy zárt, gyermekek által el nem érhető helyen kell tárolni. A nem használt forrasztószerszámot kapcsolja feszültség- és nyomásmentes helyzetbe.

**A hálózati kábelt csak az erre megfelelő hálózati csatlakozó aljzatba vagy adapterbe szabad bedugni.** Ellenőrizze, hogy megegyezik-e a hálózati feszültség a típustábla adataival. Csak kikapcsolt állapotban csatlakoztassa a készüléket a csatlakozó aljzatba.

**Kábel nepoužívajte na účely, na ktoré nie je určený.** A készüléket soha ne emelje fel a vezetéknel fogva. Kábel nepoužívajte na vyťahovanie zástrčky zo zásuvky. Kábel chráňte pre horúčavou, olejmi a ostrými hranami.

**Budte opatrný.** Figyeljen oda arra, amit csinál. Körültekintéssel végezze a munkáját. Spájkovačku nepoužívajte, keď ste nekoncentrovaný.

**Vyhňte sa neobvyklému držaniu tela.** Svoje pracovisko usporiadajte ergonomicky. Ügyeljen arra, hogy helyesen tartsa a szerszámot munkavégzés közben, mert a helytelen tartás sérülésekhez vezethet.

**A forrasztószerszámot csak műszakilag kifogástalan állapotban szabad üzemeltetni.** A védőberendezéseket nem szabad üzemben kívül helyezni.

**Az üzemzavarokat és hibákat azonnal el kell hárítani.** A készülék/szerszám használata előtt gondosan ellenőrizze a védőberendezések hibátlan és megfelelő működését. Ellenőrizze, hogy a mozgó alkatrészek kifogástalanul működnek-e és nem szorulnak-e, vagy nem sérültek-e az alkatrészek. A készülék kifogástalan működésének előfeltétele, hogy az egyes alkatrészek megfelelően legyenek összeszerelve, és megfeleljenek minden feltételnek.

**A megfelelő szerszámot használja.** Csak a tartozéklistán szereplő vagy a gyártó által engedélyezett tartozékokat vagy kiegészítő eszközöket használja. A WELLER tartozékokat vagy kiegészítő eszközöket csak eredeti WELLER készülékeken használja. Más szerszámok és más tartozékok használata sérülésveszélyt jelenthet az Ön számára.

**Biztosítsa a szerszámot.** A munkadarab rögzítéséhez használjon befogó szerkezeteket.

**Használja a forrasztási füstelszívót.** Ha rendelkezésre állnak a berendezések a forrasztási füst-elszívó csatlakoztatásához, győződjön meg ezek csatlakoztatásáról és helyes használatáról.

## Rendeltetésszerű használat

Tápegység WELLER forrasztóeszközökhöz. A forrólevégős állomást kizárólag a használati útmutatóban megnevezett célra, vagyis forrasztásra használja az itt megadott feltételek mellett.

Ez a készülék csak szobahőmérsékleten és beltérben használható. Óvja nedvességtől és közvetlen napsugárzástól.

## Felhasználói csoportok

A különböző nagyfokú kockázatok és veszélyforrások miatt egyes munkafolyamatokat csak képzett szakemberek végezhetnek.

Munkafolyamat	Felhasználói csoportok
A forró levegő paraméter előírásai	Műszaki képzettségű szakzremélyzet
Elektromos alkatrészek cseréje	Villamos szakember
A karbantartási időintervallumok előírásai	Biztonsági szakember
Kezelés	Laikusok
Kezelés Elektromos alkatrészek cseréje	Műszaki tanulók egy képzett szakember irányítása és felügyelete mellett

## Ápolás és karbantartás



Mielőtt bármilyen munkához kezd a gépen, áramtalanítsa (húzza ki a konnektorból)! Hagyja a berendezést lehűlni.

Üzembe helyezés előtt ellenőrizze az összes csatlakoztatott vezetéket és tömlőket a sérülések, illetve a kifogástalan működés tekintetében.

A hibás villamos szerszámok minden további használatát azonnal fel kell függeszteni. Az eltömődött fűvókák használata tilos.

**Csak a Weller által kiképzett személyzet végezhet javításokat a készüléken.**



Csak eredeti WELLER alkatrészeket használjon.

Ügyeljen a biztosíték típus táblán feltüntetett értékre

## Garancia

A vevő szavatossági igényei a készülék bevételétől történt kiszállításától számított egy év után elévülnek. Ez nem vonatkozik a vevő BGB (Német Szövetségi PTK) §§ 478, 479 szerinti viszontkereseti igényére.

Az általunk rendelkezésre bocsátott garancia értelmében csak akkor állunk jót, ha a készülék tulajdonságaira és tartósságára vonatkozó garanciát írásba foglaltuk és a „Garancia” fogalma alatt bocsátottuk ki.

A garancia érvényét veszíti szakszerűtlen használat esetén, illetve ha szakképzetlen személyek végeznek rajta módosításokat.

További információért kérjük, látogasson el a weboldalra [www.weller-tools.com](http://www.weller-tools.com).

## Műszaki Adatok

Forrólevegős  
állomás

## WTHA 1

Méreték H x Sz x M	(mm) (inch)	210 x 160 x 125 8.30 x 6.30 x 4.90
Tömeg	(kg)	1,95
Hálózati feszültség	(V/Hz)	230 / 50 (T0053173699) 120 / 60 (WTHA1N)
Biztosíték		230 V T4 A 120 V T8 A
Teljesítményfelvétel	(W)	750 (900)
Érintésvédelmi osztály		I
Air flow	l/min	
20°C		5-60
300°C		5-110
Hőmérséklet-tartomány	°C °F	50-600 120-1100
Hőmérséklet-pontosság	(°C/°F)	± 30 / ± 54
Zajszint 1 m távolságban maximális légáramnál	(dB(A))	56

## Szimbólumok



Figyelem!



Vigyázat! Égésveszély!



Olvassa el a kezelési útmutatót!



A készüléken való munkavégzés előtt mindig húzza ki a csatlakozó dugót a csatlakozó aljzatból.



Elektrosztatikusan veszélyeztetett alkatrészekhez alkalmas dizájn és munkahely



Feszültségkiegyenlítő hüvely



CE-jelölés



Egyesült királyságbeli megfelelőségi jelölés



Biztosíték



Biztonsági transzformátor



## Ártalmatlanítás

Az elektromos kéziszerszámokat ne dobja a háztartási szemétkébe! A használt villamos és elektronikai készülékekről szóló 2012/19/EU irányelv és annak a nemzeti jogba való átültetése szerint az elhasznált elektromos kéziszerszámokat külön kell gyűjteni, és környezetbarát módon újra kell hasznosítani.



Tento návod a bezpečnostné pokyny si kompletne prečítajte pred uvedením do prevádzky a skôr ako začnete s prístrojom pracovať.

Pri nedodržíavaní bezpečnostných predpisov hrozí nebezpečenstvo ohrozenia života a zdravia.

Tento návod uschovajte tak, aby bol prístupný pre všetkých používateľov. Dodržiavajte príslušné návody na používanie pripojených zariadení.

### Bezpečnostné pokyny

Z bezpečnostných dôvodov nesmú tento prístroj používať deti a mládež mladšia ako 16 rokov, ako aj osoby, ktoré sa s týmto návodom na obsluhu neoboznámili. Deti sa nesmú s prístrojom hrať.

Tento prístroj nie je určený nato, aby ho používali osoby (vrátane detí) s obmedzenými fyzickými, zmyslovými alebo psychickými schopnosťami, alebo ktoré majú nedostatok skúseností a/alebo vedomostí.

Ostatné osoby udržiavajte vzdialené od vášho pracoviska.

Zdržíavanie sa detí a nepovoláných osôb v pracovnej oblasti nie je dovolené. Nedovoľte, aby sa iné osoby dotýkali spájkovačky alebo kábla.

### ▲ VÝSTRAHA Zásah elektrickým prúdom

V dôsledku nesprávneho pripojenia útvár kontroly rizika úrazu elektrickým prúdom a prístroj môže byť poškodený.

- Pred uvedením vašej ovládacej jednotky do prevádzky si dôkladne preštudujte bezpečnostné pokyny uvedené v prílohe, bezpečnostné pokyny v tomto návode na obsluhu ako aj návod k vašej ovládacej jednotke a dodržiavajte preventívne bezpečnostné opatrenia, ktoré sú v nich uvedené.
- Pripájajte len nástroje WELLER..

**Pri pokazenom prístroji môžu byť aktívne vodiče obnažené alebo môže byť ochranný vodič bez funkcie.**

- Opravy musí vykonávať vyškolený personál spoločnosti Weller.
- Ak je pripojovacie vedenie elektrického nástroja poškodené, musí sa nahradiť špeciálne pripraveným pripojovacím vedením, ktoré je dostupné prostredníctvom zákazníckeho servisu.

**Zaščitite sa pred elektrickým udarom.** Pri spájkovákach v antistatickom prevedení je rúkovať vodivá.

- Izogibajte se telesnemu stiku z ozemljenými deli, npr. cevmi, radiatorji, štedilniki in hladilniki..
- Spájkovačku nepoužívajte vo vlhkom alebo mokrom prostredí.
- Nepracujte na dieloch, ktoré sú pod napätím.

### ▲ VÝSTRAHA Nebezpečenstvo popálenia

Pri prevádzke riadiacej jednotky môže dôjsť k popáleniu na spájkovačka. Nástroje môžu byť aj po vypnutí dlhší čas horúce.

- Keď spájkovačku nepoužívate, odložte ju vždy do bezpečnostného stojana. Zagotovite, da bo v varnostnem odlagališču varno odložen.
- Výmenu dýz vykonávajte len v studenom stave

**Nebezpečenstvo popálenia tekutým spájkovacím cínom. Chráňte sa pred striekancami cínu.**

- Noste príslušný ochranný odev, aby ste sa chránili pred popáleninami. Chráňte svoje oči a používajte ochranné okuliare.
- Pri spracovávaní lepidiel sa musia dodržiavať predovšetkým výstražné upozornenia výrobcu lepidla.

**▲ VÝSTRAHA** Nebezpečenstvo požiaru

**Pokrivane spajkálneho orodja ali varnostnega odlagališča predstavljaja nevarnost požara.**

- Spájkováčka a bezpečnostný stojan musia zostať vždy nezakryté.
- Do blízkosti spájkovačky neumiestňujte horľavé predmety, kvapaliny alebo plyny.
- Horkovzdušnú pištoľ nemierte na osoby ani horľavé predmety.

**Spajkálnik shranjujte na varen načín.** Nepoužívané prístroje a nástroje by sa mali uschovávať na suchom, vysoko umiestnenom a uzatvorenom mieste mimo dosahu detí.. Nepoužívané spájkovacie nástroje prepnite do stavu bez napätia a tlaku.

**Sieťový kábel sa smie zasúvať len do predpísaných sieťových zásuviek.** Skontrolujte, či sieťové napätie zodpovedá údajom na typovom štítku. Do zásuvky pripájajte iba vypnutý prístroj.

**Kabla ne uporabljajte v namene, za katere ni predviden.** Prístroj nikdy nenoste za kábel. Ne vlecite za kábel, kdar želite izvleči vtič iz vtičnice. Zaščitite kábel pred vročino, oljem in ostrimi robovi..

**Bodite pazljivi.** Dávajte pozor na to, čo robíte. K práci pristupujte s rozumom. Spajkálnika ne uporabljajte, ko niste zbrani.

**Izobíjajte se nenormalni telesni drži.** Delovni prostor obkujajte ergonomsko pravilno. Zabráňte chybám držania tela pri práci, chyby držania tela spôsobujú ujmi na držaní tela.

**Spájkováčka sa smie uviesť do činnosti len v dokonalem technickom stave.** Ochranné prípravky sa nesmú uvoľňovať mimo prevádzky.

**Poruchy a chyby sa musia bezodkladne odstrániť.** Pred každým použitím prístroja / nástroja sa musí starostlivo prekontrolovať bezchybná a riadna funkcia ochranných prípravkov. Prekontrolujte, či pohyblivé diely fungujú bezchybne, či sa nezasekávajú alebo či nie sú poškodené diely. Všetky diely musia byť správne namontované a spĺňať všetky podmienky, aby sa zaručila bezchybná prevádzka prístroja.

**Používajte správny nástroj.** Používajte iba príslušenstvo alebo prídavné prístroje, ktoré sú uvedené v zozname príslušenstva alebo sú schválené výrobcom. Príslušenstvo WELLER alebo prídavné prístroje používajte iba na originálnych prístrojoch WELLER. Použitie iných nástrojov a iného príslušenstva môže pre vás znamenať nebezpečenstvo poranenia.

**Zaistite nástroj.** Používajte upínacie prípravky na uchytenie obróbku.

**Používajte odsávanie dymu zo spájkovania.** Ak sú prítomné prípravky na pripojenie odsávania dymu zo spájkovania, presvedčte sa, či sú pripojené a či sa správne používajú.

**Používanie v súlade s určeným účelom****použitia**

Napájacia jednotka pre spájkovacie prístroje WELLER. Horkovzdušnú stanicu používajte výlučne v súlade s účelom uvedeným v návode na obsluhu na spájkovanie pri tu uvedených podmienkach.

Tento prístroj sa smie používať len pri izbovej teplote a vo vnútorných priestoroch. Chráňte pred vlhkosťou a priamym slnečným žiarením.

**Skupiny používateľov**

Z dôvodu rôzne vysokých rizík a potenciálov nebezpečenstva môžu niektoré pracovné kroky vykonávať len vyškolení odborníci.

Pracovný krok	Skupiny používateľov
Zadanie parametrov horúceho vzduchu	Odborný personál s technickým vzdelaním
Výmena elektrických náhradných dielov	Elektrotechnik
Zadanie intervalov údržby	Odborník v oblasti bezpečnosti
Obsluha	Laici
Obsluha Výmena elektrických náhradných dielov	Učni technických odborov pod vedením a dozorom vyškolených odborníkov

**Ošetrovanie a údržba****▲ VÝSTRAHA** 

Pred každou prácou na stroji vytiahnite zástrčku zo zásuvky. Zariadenie nechajte vychladnúť.

Pred uvedením do prevádzky prekontrolujte všetky pripojené káble a hadice na poškodenia a bezchybnú funkciu. Poškodené elektrické náradie ihneď prestaňte akokoľvek používať. Upchaté dýzy sa nesmú používať.

**Opavy musí vykonávať vyškolený personál spoločnosti Weller.**



Používajte len originálne náhradné diely firmy WELLER.

Hodnotu poisťky si všimnite na typovom štítku.

**Záruka**

Nároky kupujúceho na odstránenie chýb tovaru sú premlčané jeden rok po jeho dodaní kupujúcemu. Neplatí to pre regresné nároky kupujúceho v zmysle §§ 478, 479 BGB (nemecký občiansky zákonník).



Nami poskytovanú záruku poskytujeme iba v prípade, ak sme záruku spoľahlivosti alebo trvanlivosti písomne vystavili a označili pojmom „Záruka“.

Záruka prepadá pri neodbornom používaní a ak boli vykonané zásahy nekvalifikovanými osobami.

Informujte sa prosím na internetovej stránke [www.weller-tools.com](http://www.weller-tools.com).

## Technické údaje

Stanica horúceho vzduchu		WTHA 1
Rozmery D x Š x V	(mm)	210 x 160 x 125
	(inch)	8.30 x 6.30 x 4.90
Hmotnosť	(kg)	1,95
Sieťové napätie	(V/Hz)	230 / 50 (T0053173699) 120 / 60 (WTHA1N)
Poistka		230 V T4 A 120 V T8 A
Príkon Príkon	(W)	750 (900)
Trieda ochrany		I
Množstvo vzduchu	l/min	
20°C		5-60
300°C		5-110
Rozsah teploty	°C	50-600
	°F	120-1100
Presnosť teploty	(°C/°F)	± 30 / ± 54
Hladina hluku vo vzdialenosti 1 m pri max. prúde vzduchu	(dB(A))	56

## Symbody



Pozor!



Výstraha! Nebezpečenstvo popálenia!



Prečítajte si návod na obsluhu!



Pred výkonom akýchkoľvek prác na prístroji vždy vytiahnite zástrčku zo zásuvky.



Dizajn a pracovisko v súlade s ESD



Zásuvka vyrovnania potenciálov



Značka CE



Značka zhody v Británii



Poistka



Bezpečnostný transformátor



**Likvidácia**

Elektrické náradie nevyhadzujte do komunálneho odpadu! Podľa európskej smernice 2012/19/EU o nakladaní s použitými elektrickými a elektronickými zariadeniami a zodpovedajúcich ustanovení právnych predpisov jednotlivých krajín sa použité elektrické náradie musí zbierať oddelene od ostatného odpadu a podrobiť ekologicky šetrnej recyklácii.



**Pred vklopom in uporabo orodja si v celoti preberite ta navodila za uporabo in varnostna opozorila.**

Z neupoštevanjem varnostnih navodil lahko ogrozite zdravje in življenje.

Navodila shranite tako, da bodo dostopna vsem uporabnikom. Upošteвайте navodila za uporabo priklapljenih naprav.

### Varnostna navodila

Naprave zaradi varnosti ne smejo uporabljati otroci, osebe, mlajše od 16 let, kakor tudi osebe, ki niso seznanjene z navodili za uporabo. Otroci se z napravo ne smejo igrati.

Naprava ni namenjena uporabi s strani oseb (vključno z otroci), ki imajo omejene fizične, senzorične ali duševne sposobnosti, pomanjkljive izkušnje ali pomanjkljivo znanje.

**Drugim osebam preprečite dostop do svojega delovnega mesta.**

Zadrževanje otrok in nepooblaščenih oseb v delovnem območju ni dovoljeno. Ne dovolite, da bi se druge osebe dotikale spajkalnika ali kabla.

### ⚠ OPOZORILO Električni udar

**Zaradi nestrokovnega priklopa krmilne naprave obstaja nevarnost poškodb zaradi udara električnega toka in poškodovanja naprave.**

- Pred začetkom uporabe krmilne naprave skrbno preberite vsa priložena varnostna opozorila, varnostna opozorila v teh navodilih za uporabo kot tudi navodila za vašo krmilno napravo in upoštevajte previdnostne ukrepe, ki so zapisani v njih.
- Priklaplajte samo orodja WELLER..

**Pri okvarjeni napravi je možno, da aktivni vodniki prosto ležijo ali pa ozemljitveni vodnik ne deluje.**

- Popravila lahko izvaja le osebe, ki ga izšola družba Weller.
- Če se poškoduje priključni kabel električnega orodja, ga je treba zamenjati s posebnim priključnim kablom, ki ga dobite pri servisni službi.

**Hoiduge elektrilöögist!** Pri spajkalnikih antistatične izvedbe je ročaj električno prevoden.

- Vältige kehakontakti maandatud detailidega - näiteks torude, küttekehade, ahjude ja külmkappidega..
- Spajkalnika ne uporabljajte v vlažnih ali mokrih razmerah.
- Ne obdeluje delov, ki so pod napetostjo.

### ⚠ OPOZORILO Nevarnost opeklin

**Pri uporabi krmilne naprave obstaja nevarnost opeklin na spajkalnem orodju. Orodja lahko ostanejo vroča še daljši čas po izklopu.**

- Če spajkalnika ne potrebujete, ga vedno odložite v varovalni odlagalnik. Veenduge, et turvahoidik seisaks stabiilselt.
- Šobe menjavajte samo v hladnem stanju

**Tekoči cin za spajkanje vas lahko opeče. Zaščitite se pred brizgi cina za spajkanje.**

- Nosite primerno zaščitno obleko, ki vas bo zaščitila pred opeklinami. Zaščitite si oči z zaščitnimi očali.
- Pri obdelavi lepil nujno upoštevajte opozorila proizvajalca lepila.

### ⚠ OPOZORILO Nevarnost požara

**Jooteseadme või turvahoidiku kinnikatmisel tekib tulekahjuoht. Ärge katke jooteseadet ja turvahoidikut kunagi kinni.**

- Spajkalno orodje in varnostno odlagalniše naj bosta vedno prosti.
- V bližino vročega spajkalnika ne nosite gorljivih predmetov, tekočin ali plinov.
- Spajkalnika na vroči zrak ne usmerjajte v ljudi ali proti vnetljivim predmetom.

**Hoidke oma jooteinstrumenti kindlas kohas.** Naprave in orodja, ki niso v uporabi, shranjujte v suhem, visoko ležečem ali zaprtem prostoru in izven dosega otrok.. Spajkalnike, ki jih ne uporabljate, odklopite z električnega omrežja in poskrbite, da niso pod tlakom.

**Električni kabel je dovoljeno vtakniti samo v električno vtičnico ali adapter, predviden za ta namen.** Preverite, ali omrežna napetost ustreza podatkom na ploščici s podatki. Orodje priključite v vtičnico samo, kadar je izključeno.

**Ärge kasutage kaablit selleks mitte ettenähtud eesmärgidel.** Orodja nikoli ne prenašajte tako, da ga držite za kabel. Ärge kasutage kaablit pistiku pistikupesast väljatõmbamiseks. Kaitske kaablit kuumuse, õli ja teravate servade eest..

**Olge tähelepanelikud.** Bodite osredotočeni na to, kar delate. Pri delu bodite zbrani. Ärge kasutage jooteinstrumenti, kui te ei ole keskendunud.

**Vältige ebanormaalselt õigesti ja vältige töötamisel ebaõiget kehahoiaikut.** Kujundage oma töökoht ergonomiilselt õigesti ja vältige töötamisel ebaõiget kehahoiaikut. Pazite na pravilno držo pri delu, saj nepravilna drža škoduje zdravju.

**Uporaba spajkalnika je dovoljena samo v tehnično brezhibnem stanju.** Onemogočanje zaščitnih delov ni dovoljeno.

**Nemudoma odpravite motnje in napake.** Pred vsako uporabo naprave/orodja skrbno preverite, ali zaščitni deli brezhibno delujejo v skladu z namenom. Preverite, ali premični deli brezhibno delujejo in se ne zatikajo, pregledjte dele za morebitne poškodbe. Za brezhibno delovanje orodja morajo biti vsi deli pravilno nameščeni, prav tako pa morajo izpolnjevati vse pogoje.

**Uporabljajte pravo orodje.** Uporabljajte le pribor in dodatne naprave, ki so na seznamu pribora ali so na voljo pri proizvajalcu. Pribor in dodatne naprave WELLER uporabljajte izključno z napravami WELLER. Ob uporabi drugih orodij in pribora se lahko poškodujete.

**Zavarujte orodje.** Orodje fiksirajte z ustreznimi pritrdilnimi pripravami.

**Uporabljajte napravo za odsesavanje dima, ki nastaja pri spajkanju.** Če imate na razpolago napravo za odsesavanje dima, ki nastaja pri spajkanju, se prepričajte, da je le-ta priključena in pravilno deluje.

### Uporaba v skladu s predpisi

Napajalna enota za spajkalna orodja WELLER. Postajo za vroč zrak uporabljajte izključno v skladu z nameni, navedenimi v navodilih za uporabo, in sicer za spajkanje pod tu navedenimi pogoji.

To napravo je dovoljeno uporabljati samo pri sobni temperaturi in v notranjih prostorih. Zaščitite jo pred vlago in pred neposrednim sončnim sevanjem.

### Skupine uporabnikov

Zaradi različnih stopenj tveganja in nevarnosti smejo določene delovne korake izvajati samo izšolani strokovnjaki.

Delovni korak	Skupine uporabnikov
Določanje parametra temperature vročega zraka	Strokovno osebje s tehnično izobrazbo
Menjava električnih nadomestnih delov	Strokovnjak električar
Vnos intervalov vzdrževanja	Varnostno osebje
Uporaba	Laiki
Uporaba Menjava električnih nadomestnih delov	Usposabljanje oseb za delo na tehničnem področju pod vodstvom in nadzorom izšolanega strokovnega osebja

### Nega in vzdrževanje



**Pred vsemi deli na napravi izvlcite vtičak iz vtičnice. Počakajte, da se naprava ohladi.**

Pred uporabo se prepričajte, da so vsi priključeni kabli ter cevi nepoškodovani in da brezhibno delujejo. Nemudoma nehajte uporabljati poškodovana električna orodja. Zamašenih šob ne smete uporabljati.

**Popravila lahko izvaja le osebje, ki ga izšola družba Weller.**



Uporabljajte samo originalne rezervne dele WELLER.

Upošteвайте vrednost varovalke, ki je navedena na ploščici s podatki.

### Garancija

Zahtevki kupca zaradi napak, zastarajo v enem letu od dobave. To ne velja za regresne zahtevke kupca po §§ 478, 479 BGB.

V garanciji, ki smo jo izdali mi, jamčimo le, če smo pisno izdali garancijo za kakovost ali trajnost ob uporabo pojma „Garancija“.

Garancija ne velja v primeru nestrokovne uporabe in kadar v napravo posegajo nekvalificirane osebe.

Podrobnejše informacije najdete na spletni strani [www.weller-tools.com](http://www.weller-tools.com).

## Tehnični Podatki

Postaja za vroč zrak		WTHA 1
Mere D x Š x V	(mm) (inch)	210 x 160 x 125 8.30 x 6.30 x 4.90
Teža pribl.	(kg)	1,95
Omrežna napetost	(V/Hz)	230 / 50 (T0053173699) 120 / 60 (WTHA1N)
Varovalka		230 V T4 A 120 V T8 A
Poraba moči	(W)	750 (900)
Stopnja zaščite		I
Pretok zraka	l/min	
20°C		5-60
300°C		5-110
Temperaturno območje	°C	50-600
	°F	120-1100
Temperaturna natančnost	(°C/°F)	± 30 / ± 54
Raven hrupa na razdalji 1 m pri najv. toku zraka	(dB(A))	56

## Simboli



Pozor!



Opozorilo! Nevarnost opeklin!



Preberite navodila za uporabo!



Preden se lotite kakršnihkoli del na napravi, vedno potegnite vtičač iz vtičnice.



Zasnova in delovno mesto ustrezata zahtevam elektrostatičnega praznjenja



Vtičnica za izenačevanje potenciala



Znak CE



Britanska oznaka za združljivost



Varovalka



Varnostni transformator



## Odstranjevanje

Elektricnega orodja ne odstranjujte s hišnimi odpadki! V skladu z Evropsko direktivo 2012/19/EU o odpadni elektrini in elektronski opremi in z njenim izvajanjem v nacionalni zakonodaji je treba elektricna orodja ob koncu njihove življenjske dobe loceno zbirati in jih predati v postopek okolju prijaznega recikliranja.



Lugege enne seadme kasutuselevõttu ja sellega töötamist käesolev juhend ja ohutusjuhised põhjalikult läbi.

Nendest ohutuseeskirjadest mittekinnipidamine on ohtlik tervisele ja elule.

Säilitage seda kasutusjuhendit kohas, kus kõik kasutajad sellele ligi pääsevad. Jälgige ühendatud seadmete vastavaid kasutusjuhendeid.

## Ohutusjuhised

Turvakaalutlustel ei tohi seadet kasutada lapsed ja alla 16 aasta vanused noorukid ning mitte ka need, kes ei ole selle kasutusjuhendiga tutvunud. Lapsed ei tohi seadmega mängida.

Seda seadet ei tohi kasutada keha-, mee- või vaimupuudega ning ebapiisavate kogemuste ja/või teadmistega inimesed (kaasa arvatud lapsed).

**Hoidke kõrvalised isikud oma töökohast eemal.**

Lastel ja volitamata isikutel on keelatud tööalas viibida. Ärge lubage teistel isikutel puudutada jooteinstrumenti või kaablit!

## ⚠ HOIATUS Elektrilöök

Juhtseadme ebaõigel ühendamisel esineb vigastusohu elektrilöögi tõttu ja see võib vigastada seadet.

- Lugege enne seadme kasutuselevõttu täielikult läbi lisatud ohutusjuhised, selle kasutusjuhendi ohutusjuhised ja Teie juhtseadme kasutusjuhised ning pidage kinni nendes nimetatud ettevaatusmeetmetest.
- Ühendage ainult WELLER instrumendid.

**Defektse seadme puhul võivad aktiivjuhtmed olla lahti-selt või maandusjuhe mitte töötada.**

- Remonditöid peavad tegema Welleri poolt koolitatud inimesed.
- Kui elektritööriista toitejuhe on kahjustatud, tuleb see asendada spetsiaalselt isoleeritud toitejuhtmega, mis on saadaval klienditeenindusettevõttes.

**Uzmanieties no elektriskā trieciēna.** Jooteinstrumentide antistaatilisel variandil on elektrit juhtiv käepide.

- Raugiet, lai ķermeņa daļās nesaskartos ar sazēmētām daļām, piem., caurulēm, apsildes ķermeņiem, plītim un ledusskapjiem..
- Ärge kasutage jooteinstrumenti niiskes või mārjas keskkonnas.
- Ärge töötage pinge all olevate osadega.

## ⚠ HOIATUS Põletusohu

Juhtseadme kasutamisel esineb põletusohu jooteinstrumendilt. Instrumendid võivad pärast väljalülitamist olla kaua kuumad.

- Kasutusvaheajagadel asetage jooteööriist alati ohutushoidikule. Pirms nolikšanas pārlicinieties, ka tas stāv droši.

- Düüside vahetus ainult jahtunud olekus

**Vedel jooteetina võib tekitada põletusohu. Hoiduge tinapritsmete eest.**

- Põletuste vältimiseks kandke alati vastavat kaitseriietust. Kaitske oma silmi, kandes kaitseprille.
- Liimide töötlemisel tuleb järgida ka liimitootja hoiatusi.

## ⚠ HOIATUS Tuleohu

**Apsedzot lodāmuru vai drošības paliktņi, var izraisīt ugunsgrēka draudus.**

- Ärge katke jooteseadet ja turvahoidikut kunagi kinni.
- Ärge viige süttivaid esemeid, vedelikke või gaase kuuma jooteinstrumendi lähedusse.
- Ärge suunake kuumaõhukolbi inimeste või põlevate esemete suunas!

**Uzglabājiet lodāmuru drošā vietā.** Seadmeid ja tööriistu, mida ei kasutata, tuleb hoida kuivas, kõrges/lukustatud kohas väljaspool laste haardeulatust.. Lülitage jooteööriistad, mida ei kasutata, pinge- ja rõhuvabaks.

**Võrgukaablit tohib ühendada ainult selleks lubatud võrgupistikupesa või adapteriga.** Kontrollige, kas võrgupinge vastab tüübisildil nõutavale. Ühendage seade pistikupessa ainult väljalülitatud olekus.

**Neizmantojiet kabeli tādiem mērķiem, kuriem tas nav paredzēts.** Ärge tõstke seadet juhtmest. Neraujiet kabelli, lai izvilktu kontaktakšu no kontaktligzdas. Sargājiet kabeli no karstuma, ejļas un asām malām.

**Esiet uzmanģies.** Olge tāhelepanelik. Olge töötamisel mõistlik. Nelietojiet lodāmuru, ja nevarat koncentrēties.

**Centieties neienemt neparastas ķermeņa pozas.** Savu darba vietu iekārtojiet ergonomiski pareizi. Vältīte töötamisel halba rühti, sest sellega võivad kaasneda rühiprobleemid.

**Jooteinstrumenti tohib kasutusele võtta ainult siis, kui see on tehniliselt laitmatu seisukorras.** Kaitsevadmeid ei tohi välja lülitada.

**Tõrked ja defektid tuleb kõrvaldada kohe.** Pärast seadme/ tööriista iga kasutuskorda tuleb kaitsevadmeid põhjalikult kontrollida laitmatu ja nõuetekohase toimimise suhtes. Veenduge, et liikuvad osad töötaksid laitmatult ega jääks kinni ning et osad ei oleks kahjustatud. Seadme laitmatu töö tagamiseks peavad kõik osad olema õigesti paigaldatud ja kõik tingimused täidetud.

**Kasutage õiget tööriista.** Kasutage üksnes neid tarvikuid ja lisaseadmeid, mis on tarvikuloendis või millel on tootja kasutusluba. Kasutage WELLERI tarvikuid ja lisaseadmeid üksnes originaalsete WELLERI seadmetega. Teiste tootjate tööriistade ja tarvikute kasutamisega võib kaasneda vigastusohu.

**Fikskeerige tööriist.** Kasutage detaili kinnihoidmiseks kinnitusseadmeid.

**Kasutage jooteaurude äratõmbeseadet.** Kui saab ühendada jooteaurude äratõmbeseadmeid, veenduge, et need ühendatakse ja et neid õigesti kasutatakse.

## Kasutusotstarbele vastav käitamine

WELLER jooteinstrumentide toiteplokk. Kasutage kuumaõhujaama ainult kasutusjuhendis nimetatud otstarbel ehk jootmiseks siin kirjeldatud tingimustel.

Seda seadet tohib kasutada üksnes toatemperatuuril ja siseruumides. Kaitske seadet niiskuse ja otsese päikesekiirguse eest.

## Kasutajarühmad

Varieeruva riskitaseme ja ohupotentsiaali tõttu võivad mõningaid töid teha vaid koolitatud spetsialistid.

Töösamm	Kasutajarühmad
Kuumaõhuparameetrite määramine	Tehnilise väljaõppega spetsialistid
Elektriliste varuosade paigaldamine	Elektrikud
Hooldusvälpade spetsifikatsioon	Ohutustehnikud
Käsitsemine	Tavainimesed
Käsitsemine Elektriliste varuosade paigaldamine	Tehnilise koolitusega töötajad koolitatud spetsialisti juhendamisel ja järelevalvel

## Hooldamine ja teenindamine



Enne kõiki töid seadme kallal tõmmake pistik pistikupesast välja. Laske seadmel jahtuda.

Enne kasutuselevõttu kontrollige kõiki ühendatud kaableid ja voolikuid kahjustuste puudumise ja nõuetekohase toimimise suhtes.

Kahjustatud elektritööriistad tuleb kohe kasutusest kõrvaldada. Ummistunud düüse ei tohi kasutada.

**Remonditöid peavad tegema Welleri poolt koolitatud inimesed.**



Kasutage ainult WELLERI originaalvaruosi.  
Kaitsme nimivõimsust vaadake andmesildilt

## Garantii

Ostja pretensioonid puuduste kohta aeguvad ühe aasta jooksul kauba tarnimisest. See ei kehti ostja nõuetele vastavalt §§ 478, 479 BGB.

Meie antud garantii osas vastutame me ainult siis, kui oleme andnud kirjalikus vormis omaduste ja säilivuse garantii ning garantii on antud, kasutades mõistet „Garantii“.

Garantii kaotab kehtivuse mittesihotstarbelise kasutuse korral ja juhul, kui kvalifitseerimata isikud teevad seadme juures muudatusi.

Lisainfo leiate veebilehel  
[www.weller-tools.com](http://www.weller-tools.com).

## Tehnilised Andmed

Kuuma õhu jaam		WTHA 1
Mõõtmed P x L x K	(mm) (inch)	210 x 160 x 125 8.30 x 6.30 x 4.90
Kaal	(kg)	1,95
Võrgupinge	(V/Hz)	230 / 50 (T0053173699) 120 / 60 (WTHA1N)
Kaitse		230 V T4 A 120 V T8 A
Võimsustarve Võimsustarve	(W)	750 (900)
Kaitseklass		I
Õhu kogus	l/min	
20°C		5-60
300°C		5-110
Temperatuurivahemik	°C °F	50-600 120-1100
Temperatuuri täpsus	(°C/°F)	± 30 / ± 54
Müratase 1 m kaugusel max õhuvoolu juures	(dB(A))	56

## Sümbol



Tähelepanu!



Hoiatus! Põletusohu!



Lugege kasutusjuhendit!



Enne seadmel mis tahes tööde läbiviimist tõmmake pistik alati pistikupesast välja.



ESD-nõuetele vastav disain ja ESD-nõuetele vastav töökoht



Potentsiaalide ühtlustuspüks



CE-märgis



Ühendkuningriigi vastavusmärk



Kaitse



Kaitsetrafo

**Jäätmekäitlus**

Ärge käideldge kasutuskõlbmatuks muutunud elektrilisi tööriistu koos olmejäätmetega! Vastavalt Euroopa Parlamendi ja nõukogu direktiivile 2012/19/EU elektri- ja elektroonikaseadmete jäätmete kohta ning direktiivi nõuete kohaldamisele liikmesriikides tuleb kasutuskõlbmatuks muutunud elektrilised tööriistad koguda eraldi ning keskkonnasäästlikult korduskasutada või ringlusse võtta.



Pirms sākt ekspluatāciju vai darbu ar ierīci, izlasiet lietošanas pamācību un pievienotos drošības norādījumus.

Neievērojot drošības noteikumus, ir risks gūt smagus vai dzīvībai bīstamus savainojumus.

Uzglabājiet šo lietošanas pamācību tā, lai tā būtu pieejama visiem lietotājiem. Ippasē. Ņemiet vērā arī informāciju, kas minēta pieslēgto iekārtu lietošanas pamācībās.

## Drošības norādes

Drošības apsvērumu dēļ šo ierīci nedrīkst izmantot bērni un jaunieši, kuri nav sasnieguši 16 gadu vecumu, kā arī citas personas, kas nav iepazinušās ar šīs ekspluatācijas pamācības saturu.

Neatļaut bērniem spēlēties ar iekārtu!

Nav paredzēts, ka šo ierīci izmantotu personas (tostarp bērni), kurām ir ierobežotas fiziskas, sensoras vai garīgas spējas vai kurām ir nepietiekama pieredze un/vai nepietiekamas zināšanas.

**Raugiet, lai darba vietas tuvumā neatrastos citas personas.**

Darba zonā aizliegts uzturēties bērniem un trešajām personām. Neļaujiet citiem pieskarties lodāmuram vai kabelim.

### ▲ BRĪDINĀJUMS Strāvas trieciens

**Pieslēdzot vadības iekārtu neatbilstoši noteikumiem, ir risks gūt savainojumus un sabojāt iekārtu.**

- Pirms vadības ierīces ekspluatācijas uzsākšanas pilnībā izlasiet pievienotās drošības norādes, šajā lietošanas instrukcijā ietvertās drošības norādes, kā arī vadības ierīces rokasgrāmatu un ievērojiet visus drošības pasākumus.
- Pieslēdziet tikai WELLER instrumentus..

**Ja ierīce ir bojāta, aktīvie vadi var būt atsegti vai arī aizsargvads var nefunkcionēt.**

- Remontu uzticiet „Weller” speciālistiem.
- Ja elektroinstrumenta barošanas kabelis ir bojāts, tas jāaizvieto ar speciāli sagatavotu barošanas kabeli, ko var saņemt klientu dienesta organizācijā.

**Saugoties elektros smūgio.** Lodāmurim, kas ir veidoti antistatiski, rokturis vada strāvu.

- Stenkitēs kūno dalimis neliešit jēzemintu daliu, pvz., vamzdziu, radiatoru, virykliu ir šaldytuvu..
- Nelietojiet lodamuru mitras vai slapjas vietās.
- Nestrādājiet ar daļām, kurām ir pieslēgts spriegums.

### ▲ BRĪDINĀJUMS Apgdegumu risks

**Vadības iekārtas lietošanas laikā ir risks apdedzināties ar lodāmuru. Pēc instrumentu izslēgšanas tie ilgāku laiku vēl var būt karsti.**

- Laikā, kad lodāmurs netiek izmantots, vienmēr novietojiet to uz drošības paliktņa. Apsauginis dēklas turi būti pastatytas ant stabilaus pagrindo.
- Sprauslu nomaīņu veiciet tikai brīdī, kad iekārta ir pilnībā atdzisusi

**Ar šķidru lodalvu var apdedzināties. Uzmanieties no alvas šķakātām.**

- Valkājiet attiecīgu aizsargapģērbu, lai izvairītos no apdegumiem. Sargiet acis un lietojiet aizsargbrilles.
- Strādājot ar līmēm, ievērojiet līmes ražotāja brīdinājuma norādes.

### ▲ BRĪDINĀJUMS Ugunsgrēka draudi

Uzdengus litavimo prietaisā arba apsauginį dėklą, kyla gaisro pavojus.

- Raugiet, lai lodāmuris un drošības paliktis vienmēr būtu atklāts.
- Raugiet, lai karsta lodāmura tuvumā neatrastos degoši priekšmeti, šķidrums vai gāzes.
- Nevērsiet karstā gaisa balonu pret cilvēkiem vai degošiem priekšmetiem.



**Litavimo įrankį laikykite saugioje vietoje.** Kamēr ierīces un instrumenti netiek lietoti, tie jānovieto sausā un augstā vai slēgtā vietā, kur tiem nevar piekļūt bērni. Ja lodēšanas instrumenti netiek lietoti, atvienojiet tos no strāvas un spiediena padeves.

**Strāvas kabeli drīkst iespraust tikai tam paredzētās strāvas kontaktligzdās vai adapteros.** Pārbaudiet, vai tīkla spriegums saskan ar norādēm uz datu plāksnītes. Pieslēdziet ierīci pie kontaktligzdas tikai tad, kad tā ir izslēgta.

**Draudzīama laidā naudoti ne pagal paskirtį.** Nenesiet ierīci, turot aiz kabeļa. Netraukiet kištuko iš kištukinio lizdo, paėmė už laido. Saugokite laidą nuo karščio, alyvos, netraukite per aštrius kraštus..

**Būkite atidūs.** Rīkojieties uzmanīgi. Darbus veiciet rūpīgi. Nenaudokite litavimo įrankio, kai negalite susikoncentruoti.

**Stenkitės, kad kūno padėtis būtų tinkama.** Jūsų darbo vieta turi būti ergonomiška. Darbu laiką strādājiet pareizā pozīcijā, jo pretējā gadījumā var veidoties nepareiza stāja.

**Lodāmuru drīkst lietot tikai tad, ja tas ir tehniski nevainojamā stāvoklī.** Aizliegts deaktivizēt aizsargierīces.

**Nekavējoties novērsiet traucējumus un bojājumus.** Pirms katras iekārtas/instrumenta lietošanas rūpīgi jāpārbauda, vai aizsardzības ierīces darbojas nevainojami un atbilstoši paredzētajam mērķim. Pārbaudiet, vai kustīgās daļas darbojas nevainojami un neiesprūst, kā arī pārlicinieties, vai daļas nav bojātas. Lai nodrošinātu tehniski nevainojamu ierīces lietošanu, visām daļām ir jābūt pareizi uzstādītām un jāatbilst visiem nosacījumiem.

**Izmantojiet pareizo instrumentu.** Izmantojiet tikai piederumu sarakstā norādītus vai ražotāja apstiprinātus piederumus un papildierīces. WELLER piederumus vai papildierīces izmantojiet tikai kopā ar oriģinālajām WELLER ierīcēm. Citu instrumentu un piederumu lietošana var radīt savainojuma draudus.

**Nostipriniet instrumentu.** Lai nofiksētu sagatavi, izmantojiet spriegotājierīces.

**Izmantojiet lodēšanas dūmu atsūkšanas ierīci.** Ja ir uzstādītas lodēšanas dūmu atsūkšanas ierīču pieslēgšanai paredzētas iekārtas, pārlicinieties, ka šīs ierīces ir pieslēgtas un tiek pareizi lietotas.

## Atbilstoša lietošana

Strāvas padeves ierīce WELLER lodāmuriem. Karstā gaisa vienību izmantojiet tikai atbilstīgi lietošanas pamācībā norādītajam mērķim – lodēšanai, ievērojot šeit norādītos nosacījumus.

Ierīci drīkst izmantot vienīgi iekšējās istabas temperatūrā. Sargājiet ierīci no mitruma un tiešiem saules stariem.

## Lietotāju grupas

Tā kā pastāv dažāda līmeņa riski un bīstamības potenciāls, atsevišķus darba etapus drīkst veikt vienīgi apmācīti speciālisti.

Darba etaps	Lietotāju grupas
Karstā gaisa parametru ievade	Kvalificēts personāls ar tehnisko izglītību
Elektrisko rezerves daļu nomaiņa	Elektrotehnikas speciālists
Noteiktie apkopes intervāli	Darba drošības speciālists
Lietošana	Neprofesionāļi
Lietošana Elektrisko rezerves daļu nomaiņa	Personas, kas apgūst tehnisko izglītību, apmācīta speciālista vadībā un uzraudzībā

## Apkope un kopšana



Pirms jebkāda veida apkopes darbu veikšanas iekārtā izņemiet kontaktdakšu no kontaktligzdas. Atzēsēt ierīci.

Pirms uzsākt ekspluatāciju, pārbaudiet, vai pievienotie kabeli un caurules nav bojāti un darbojas nevainojami. Bojātus elektroinstrumentus nekavējoties izņemiet no ekspluatācijas. Aizliegts izmantot aizsērējušas sprauslas.

**Remontu uzticiet „Weller” speciālistiem.**



Izmantojiet tikai oriģinālās „WELLER” rezerves daļas.

Ievērojiet datu plāksnītē norādītos drošinātāja datus.

## Garantija

Pircēja prasības kompensēt iekārtas nepilnības ir spēkā gadu pēc iekārtas piegādes. Tas neattiecas uz pircēja pretprasībām atbilstoši Vācijas Civilkodeksa 478.– 479. § nosacījumiem.

Saskaņā ar sniegto garantiju mēs esam atbildīgi tikai tad, ja lietošanas vai glabāšanas garantija ir norādīta rakstiski un tekstā lietots jēdziens „Garantija”.

Garantija zaudē spēku, ja ierīce tiek izmantota neatbilstoši norādījumiem un nekvalificētas personas veic ierīces izmaiņas.

Informāciju skatiet vietnē [www.weller-tools.com](http://www.weller-tools.com).

## Tehniskie dati

Karskā gaisa  
lodēšanas stacija

## WTHA 1

Izmēri Pl x G x A	(mm) (inch)	210 x 160 x 125 8.30 x 6.30 x 4.90
Svars	(kg)	1,95
Tīkla spriegums	(V/Hz)	230 / 50 (T0053173699) 120 / 60 (WTHA1N)
Drošinātājs		230 V T4 A 120 V T8 A
Jauda Barošanas patēriņš	(W)	750 (900)
Aizsargklase		I
Gaisa plūsmas apjoms	l/min	
20°C		5-60
300°C		5-110
Temperatūras diapazons		
	°C	50-600
	°F	120-1100
Temperatūras precizitāte	(°C/°F)	± 30 / ± 54
Trokšņa līmenis 1 m attālumā Maks. gaisa plūsma	(dB(A))	56



## Utilizācija

Neizmetiet elektroiekārtas sadzīves atkritumos!  
Saskaņā ar Eiropas Direktīvu 2012/19/EU par  
lietotajām elektroiekārtām, elektronikas iekārtām  
un tās iekļaušanu valsts likumdošanā lietotās  
elektroiekārtas ir jāsavāc atsevišķi un jānogādā  
otreizējai pārstrādei videi draudzīgā veidā.

## Simboli



Uzmanību!



Brīdinājums! Apledzumu risks!



Izlasiet lietošanas rokasgrāmatu!

Pirms jebkādam darbībām ar ierīci vienmēr  
izvelciet spraudni no kontaktligzdas.ESD atbilstīga konstrukcija un ESD atbilstīga  
darba vieta.

Potenciālu izlīdzināšanas pieslēgvietā



CE marķējums



Lielbritānijas atbilstības zīme



Drošinātājs



Drošības transformators



Prieš pradėdami naudoti prietaisą ir su juo dirbti perskaitykite visą naudojimo instrukciją ir saugos taisykles.

Jei nepaisysite saugos nurodymų, kils pavojus sveikatai ir gyvybei.

Instrukciją laikykite visiems naudotojams pasiekiamoje vietoje. Laikykites atitinkamų prijungtų prietaisų naudojimo instrukcijų.

### Saugos taisyklės

Dėl saugumo priežasčių šiuo įrankiu draudžiama naudotis vaikams ir jaunuoliams iki 16 metų bei asmenims, kurie neperskaitė šios instrukcijos.

Vaikams negalima žaisti su prietaisu.

Šis įrankis nėra skirtas tam, kad jį naudotų asmenys (įskaitant vaikus) su ribotais fiziniais, jutimais arba protiniais gebėjimais arba neturintys patirties ir (arba) žinių.

**Neprileiskite kitų asmenų arti Jūsų darbo vietos.**

Darbo srityje draudžiama būti vaikams ir pašaliniam asmeniui. Neleiskite kitiems asmenims liesti litavimo įrankio ar laido.

#### ▲ ĮSPĖJIMAS Srovės smūgis

**Netinkamai prijungus valdymo įtaisą kyla pavojus susižeisti dėl elektros šoko ir gali būti pažeistas prietaisas.**

- Prieš pradėdami naudoti valdymo prietaisą atidžiai perskaitykite visus pridedamus saugos nurodymus, šioje eksploatacijoje pateikiamus saugos nurodymus ir valdymo prietaiso instrukciją, atkreipkite dėmesį į nurodytas saugos priemones.
- Prijunkite tik WELLER įrankius..

**Jei prietaisas sugedęs, gali būti išsikišę laidai, kuriais teka srovė, arba neveikti apsauginis laidas.**

- Remontuoti gali tik „Weller“ išmokyti asmenys.
- Jei pažeistas elektrinio įrankio prijungimo laidas, jį reikia pakeisti specialiai paruoštu prijungimo laidu, kurį galima įsigyti klientų aptarnavimo tarnyboje.

**Заштититe се од електричног удара.** Antistatinės funkcijos neturinčių litavimo įrankių rankenos laidžios elektrai.

- Избегавajte контакт са уземљеним површинама попут цеви, грејача и хладњака..
- Litavimo įrankio nenaudokite drėgnoje arba šlapioje aplinkoje.
- Nedirbkite prie įtampingųjų dalių.

#### ▲ ĮSPĖJIMAS Pavojus nudegti

**Eksploatuojant valdymo įtaisą kyla pavojus nusideginti prisilietus prie litavimo įrankio. Įrankiai po išjungimo dar ilgokai gali būti karšti.**

- Kai litavimo įrankio nenaudojate būtinai įdėkite j komplekte esantį apsauginį dėklą. Осигурајте прикладан носач за заштитну полицу.
- Antgalius keiskite tik jiems atvėsus

**Pavojus nudegti dėl skysto lydmetalo. Saugokitės alavo pusrlių.**

- Kad nenudegtumėte, vilkėkite atitinkamus apsauginius drabužius. Saugokite akis ir užsidėkite apsauginius akinius.
- Dirbdami su klijais būtinai atkreipkite dėmesį į klijų gamintojo įspėjimus.

#### ▲ ĮSPĖJIMAS Gaisro pavojus

**Прекивање лемилице или заштитне полице представља опасност од пожара.**

- Niekada neuždenkite litavimo prietaiso ir apsauginio dėklo.
- Netoli litavimo įrankio nenaudokite jokių degių daiktų, skysčių ar dujų.
- Karšto oro lietuoklio nenukreipkite į žmones ar degius daiktus.

**Држите лемиллицу на безбедном месту.** Nenaudojamus prietaisus ir įrankius reikėtų laikyti sausoje, uždaroje, vaikams nepasiekiamoje vietoje.. Atjunkite nenaudojamus litavimo įrankius nuo įtampas ir slėgio.

**Tinklo laidą galima prijungti tik prie leistinų kištukinių lizdų arba adapterių.** Patikrinkite, ar tinklo įtampa atitinka specifikacijų lentelėje pateiktus duomenis. Prie kištukinio lizdo prijunkite tik išjungtą prietaisą.

**Не користите кабл за намене за које није предвиђен.** Prietaiso niekada neneškite raėtę už laido. Не исклапчате из утичнице тако да повлачите за кабл. Држите кабл даље од топлоте, уља и оштрих ивица..

**Будите опрезни.** Elkitės su juo atsargiai. Dirbdami vadovaukitės sveika nuovoka. Не користите лемиллицу ако сте уморни.

**Немојте прекорачити лимите.** Наместите радно место да буде практично. Dirbdami venkite netaisyklingos laikysenos, nes dėl jos gali kilti kūno laikysenos problemų.

**Litavimo įrankį galima naudoti tik techniškai nepriekaištingos būklės.** Būtina visada naudoti apsaugines priemones.

**Gedimai ir defektai turi būti nedelsiant pašalinti.** Kaskart prieš naudojant prietaisą ar įrankį, būtina kruopščiai patikrinti, ar apsauginės priemonės yra nepriekaištingos ir tinkamos būklės. Patikrinkite, ar judančios dalys nepriekaištingai veikia, nestringa ir nėra pažeistos. Visos dalys turi būti tinkamai sumontuotos ir atitikti visas keliamas sąlygas, kad būtų galima užtikrinti nepriekaištingą prietaiso veikimą.

**Naudokite tinkamą įrankį.** Naudokite tik tuos priedus ar papildomą įrangą, kurie yra išvardinti priedų sąrašė arba yra patvirtinti gamintojo. Naudokite WELLER priedus ar papildomą įrangą tik su originaliais WELLER prietaisais. Naudojant kitus įrankius ir kitus priedus gali kilti pavojus susižeisti.

**Pritvirtinkite įrankį.** Pritvirtinkite ruošinį spaustuvais.

**Naudokite dūmų išsiurbimo sistemą.** Jei yra dūmų išsiurbimo sistemų prijungimo įtaisai, įsitikinkite, kad jie yra prijungti ir naudojami tinkamai.

## Naudojimas pagal paskirtį

WELLER litavimo įrankių aprūpinimo blokas. Karšto oro stotelę naudokite tik eksploataavimo instrukcijoje nurodytu tikslu – litavimui instrukcijoje nurodytomis sąlygomis.

Šį prietaisą galima naudoti tik patalpos temperatūroje ir tik viduje. Saugokite nuo drėgmės ir tiesioginių saulės spindulių.

## Naudotojų grupės

Tam tikrus darbo etapus gali atlikti tik išmokyti specialistai, nes atliekant darbus rizika ir pavojaus potencialas yra skirtingi.

Darbo etapas	Naudotojų grupės
Nustatyti karšto oro parametrai	Techninį išsilavinimą turintis kvalifikuotas personalas
Elektrinių atsarginių dalių keitimas	Kvalifikuoti elektrikai
Techninės priežiūros intervalų nurodymas	Už saugą atsakingi specialistai
Valdymas	Samdiniai
Valdymas Elektrinių atsarginių dalių keitimas	Besimokantieji techniniam išsilavinimui gauti, instruktojami ir prižiūrimi išsilavinimą turinčio specialisto

## Įprastinė ir techninė priežiūra



**Prieš atikdami bet kokius darbus prietaise ištraukite iš lizdo kištuką. Palaukite, kol prietaisai atvės.**

Prieš eksploatacijos pradžią patikrinkite, ar prijungti laidai ir žarnos nepažeisti ir nepriekaištingai veikia. Nedelsiant nustokite naudotis sugedusiais elektros įrankiais. Užsikimšusių antgalių naudoti neleidžiama.

**Remontuoti gali tik „Weller“ išmokyti asmenys.**



Naudokite tik originalias WELLER atsargines dalis.

Laikykitės specifikacijų lentelėje nurodytos saugos reikšmės.

## Garantija

Kliento pretenzijos dėl trūkumų netenka galios praėjus vieneriems metams nuo prietaiso pristatymo. Tai negalioja pirkėjo atsakomosioms pretenzijoms pagal §§ 478, 479 BGB.

Pagal mūsų suteiktą garantiją mes atsakome tik tuo atveju, jei garantija dėl medžiagų ir eksploatacijos mūsų buvo suteikta raštiškai ir naudojant terminą „garantija“.

Garantija nebus suteikta, jei prietaisas bus naudojamas netinkamai ir remonto darbus atliks nekvalifikuoti asmenys.

Informacijos rasite  
[www.weller-tools.com](http://www.weller-tools.com).

## Techniniai duomenys

Karšto oro stotelė		WTHA 1
Matmenys ilgis x plotis x aukštis	(mm)	210 x 160 x 125
	(inch)	8.30 x 6.30 x 4.90
Svoris	(kg)	1,95
Tinklo įtampa	(V/Hz)	230 / 50 (T0053173699) 120 / 60 (WTHA1N)
Saugiklis		230 V T4 A
		120 V T8 A
Imamoji galia	(W)	750 (900)
Apsaugos klasė		I
Oro kiekis	l/min	
	20°C	5-60
	300°C	5-110
Temperatūrų diapazonas	°C	50-600
	°F	120-1100
Temperatūros tikslumas	(°C/°F)	± 30 / ± 54
Triukšmo lygis 1 m atstumu esant maks. oro srautui	(dB(A))	56



## Utilizavimas

Neišmeskite elektros įrenginių į buitinius šiukšlynus! Pagal ES direktyvą 2012/19/EU dėl naudotų įrenginių, elektros įrenginių ir jų įtraukimo į valstybinius įstatymus naudotus įrenginius būtina surinkti atskirai ir nugabenti antrinių žaliavų perdirbimui aplinkai nekenksmingu būdu.

## Simboliai



Dėmesio!



Įspėjimas! Pavojus nudegti!



Perskaitykite naudojimo instrukciją!



Prieš atliekant bet kokius darbus prie prietaiso, reikia ištraukti kištuką iš kištukinio lizdo.



Elektrostatinei iškrovai pritaikytas dizainas ir elektrostatinei iškrovai pritaikyta darbo vieta



Potencialo išlyginimo įvorė



CE ženklas



Britanijos atitikties ženklas



Saugiklis



Saugumo keitiklis



Преди пускане в действие и започване на работа с прибора прочетете докрай това ръководство и инструкциите за безопасна работа.

При неспазване на правилата за безопасност има опасност за Вашето здраве и живот.

Съхранявайте това ръководство така, че то да е достъпно за всички потребители. Спазвайте съответните ръководства за работа на присъединения уред.

### Инструкции за безопасна работа

От съображения за безопасност, деца и младежи под 16-годишна възраст, както и лица, които не са запознати с тези инструкции за работа, не може да използват устройството. Децата не трябва да играят с уреда.

Това устройство не е предназначен за ползване от хора (включително деца) с ограничени физически, сетивни или умствени способности, или от лица, които нямат познания или опит в работа с устройството.

Дръжте други хора далече от Вашето работно място.

Забранено е деца и външни лица да се намират в работната зона. Не оставяйте други хора да се докосват до поялния инструмент или кабела.

#### **⚠ ПРЕДУПРЕЖДЕНИЕ** Електрически удар

При неправилно присъединяване на апарата за управление има опасност от нараняване поради електрически удар и уредът може да се повреди.

- Преди започване на работа прочетете докрай приложените инструкции за безопасна работа в това ръководство за работа, а също така и ръководството на Вашия апарат за управление и спазвайте дадените там мерки за безопасност.
- Свържете само инструменти WELLER..

**При дефектен уред е възможно активни проводници да са оголени или защитният проводник да не работи.**

- Ремонтите трябва да се извършват от обучени от Weller лица.
- Ако е повреден съединителния проводник на електрическия инструмент, то той трябва да се смени със специално подготвен съединителен проводник, който може да се получи от сервизната организация.

**Пазете се от електрически удар.** При антистатични поялни инструменти дръжката токопроводима.

- Гледайте тялото Ви да не докосва до заземени части, например тръби, отоплителни тела, печки и хладилници..
- Не използвайте поялния инструмент във влажна или мокра околна среда.
- Не работете по части, които са под напрежение.

#### **⚠ ПРЕДУПРЕЖДЕНИЕ** Риск от изгаряния

При работа на апарата за управление има опасност от изгаряне по поялния инструмент. Инструментите могат все още да бъдат горещи дълго след като те не са били изключени.

- Ако не използвате поялния инструмент, винаги го слагайте в предпазната подставка. Погрижете се предпазната подставка да стои стабилно.
- Смяна на дюзи само в студено състояние

**Има опасност от изгаряне с течен калаен припой.**

**Пазете се от пръски калаен припой.**

- Да се носи подходящо защитно облекло, за да се предпазите от изгаряния. Пазете очите си от носенето на предпазни средства за защита на очите.
- При обработване на лепило внимавайте за специалните предупредителни указания на производителя на лепилото.

**▲ ПРЕДУПРЕЖДЕНИЕ** Опасност от пожар

При покриване на поялника или на предпазната подставка една има опасност от пожар.

- Поялникът и предпазната подставка винаги трябва да са свободни.
- Не Оставайте запалителни предмети, течности или газове близо до нагорещения поялен инструмент.
- Не насочвайте горещия въздух инструменти запояване при хора или запалими предмети.

**Съхранявайте Вашия поялен инструмент на сигурно място.** Когато приборите и инструментите не се използват, те трябва да се съхраняват на сухо, високо или заключено място извън да досега на деца.. Когато не използвате поялните инструменти, изключете напрежението и налягането.

**Мрежовият кабел може да бъде включван само в разрешените за тази цел мрежови контакти или адаптери.** Проверете дали мрежовото напрежение съвпада с данните на фирмената табелка. Включвайте уредът в контакта само в изключено състояние.

**Не използвайте кабела за цели, за които той не е предвиден.** Никога не носете прибора за кабела. Не използвайте кабела за изтегляне на щекера от контакта. Пазете кабела от горещина, масло и остри ръбове..

**Бъдете внимателни.** Внимавайте, какво правите. Работете разумно. Не работете с поялния инструмент, ако не можете да се концентрирате.

**Избягвайте ненормално положение на тялото.** Оформете ергономично правилно Вашето работно място, Внимавайте да стоите удобно при работа, неправилно положение на тялото причинява вреди на здравето.

**Работете с поялния инструмент само, ако той е в безупречно техническо състояние.** Предпазните приспособления не трябва да са деактивирани.

**Отстранявайте незабавно всички неизправности и дефекти.** Преди всяко използване на прибора / инструмента проверете грижливо дали предпазните приспособления работят правилно и в съответствие с предназначението си. Проверете дали подвижните части работят изправно и не се заклещват или дали има повредени части. Всички части трябва да са монтирани правилно и да са изпълнени всички условия, за да се осигури изправната работа на прибора.

**Използвайте правилния инструмент.** Използвайте само принадлежности или допълнителни прибори, които са указани в спецификацията на принадлежностите на ръководството за работа или са разрешени от производителя. Използвайте принадлежности или допълнителни прибори на WELLER само заедно с оригинални прибори на WELLER. Използване на други инструменти и други принадлежности може да стане причина да получите нараняване.

**Подсигурете инструмента.** За закрепване на детайла използвайте затегателни устройства.

**Използвайте при спояване устройство за изсмукване на дима.** Ако има приспособления за присъединяване на устройствата за изсмукване на дима, проверете дали те са присъединени и се използват правилно.

**Използване по предназначение**

Доставка единица за WELLER запояване инструменти. Използвайте станцията за горещ въздух само в съответствие с дадената в ръководството за работа цел за спояване според дадените тук условия.

Използвайте този уред само при стайна температура и във вътрешни помещения. Да се пази от влага и пряка слънчева светлина.

**Потребителски групи**

Поради различни големите рискове и потенциални опасности някои работни операции могат да бъдат извършвани само от квалифициран и обучен персонал.

Работна операция	Потребителски групи
Задаване на параметрите за горещия въздух	Обучен специализиран технически персонал
Смяна на електрически резервни части	Електротехник
Интервалите за поддръжка Default	Специалист по безопасност
Работа	Любители
Работа Смяна на електрически резервни части	Ученици в процес на техническо производствено обучение под ръководство и надзор на обучен квалифициран специалист

**Обслужване и поддръжане**

**▲ ПРЕДУПРЕЖДЕНИЕ**



Пред започване на работи по уреда извадете щекера от контакта. Оставете уреда да изстине.

Преди пускане в действие проверете дали няма повреди по всички присъединени кабели и маркучи и дали те работят безпроблемно.

Погрижете се незабавно да не се работи с повредени електрически инструменти. Не използвайте запушени дюзи.

**Ремонтите трябва да се извършват от обучени от Weller лица.**



Използвайте само оригинални резервни части на WELLER.

Спазвайте стойността за предпазителя върху фирмената табелка.

## Гаранция

Претенциите към качеството на купувача имат давност една година след датата на доставка при купувача. Това не важи за регресни претенции на купувача по §§ 478, 479 ГК.

Ние носим отговорност по дадената от нас гаранция само, когато гаранцията за свойствата или за срока на годност е дадена от нас в писмен вид и като при това е използвано понятието „гаранция“.

Гаранцията губи сила при неправилно използване и когато неквалифицирани лица са направили манипулации.

Моля информирайте се на адрес [www.weller-tools.com](http://www.weller-tools.com).

## Технически данни

Станция за горещ въздух		WTHA 1
Размери д х ш х в	(mm) (inch)	210 x 160 x 125 8.30 x 6.30 x 4.90
тегло	(kg)	1,95
Мрежово напрежение	(V/Hz)	230 / 50 (T0053173699) 120 / 60 (WTHA1N)
Предпазител		230 V T4 A 120 V T8 A
Консумирана мощност	(W)	750 (900)
Клас на защита		I
Количество въздух	l/min	
20°C		5-60
300°C		5-110
Температурен диапазон	°C °F	50-600 120-1100
Точност на температурата	(°C/°F)	± 30 / ± 54
Ниво на шума на разстояние 1 м при макс. въздушен поток	(dB(A))	56

## Символи



Внимание!



Предупреждение! Риск от изгаряния!



Прочетете ръководство за експлоатация!



Пред извършване на каквито и да било работи по уреда винаги изваждайте щекера от контакта.



Дизайнът и оформлението на работното място отговарят на ESD



Изравняване на потенциалите



CE-знаци



Британски знак за съответствие



Предпазител



трансформатор за безопасност



Отстраняване като отпадък

Не изхвърляйте електрически инструменти в домакинските отпадъци! В съответствие с европейската Директива 2012/19/EU за стари електрически и електронни уреди и нейното внедряване в националното право изхабените електрически инструменти трябва да се събират отделно и да се предават за екологично рециклиране.





**Citiți în întregime acest manual și instrucțiunile de siguranță înainte de punerea în funcțiune și înainte de a lucra cu acest aparat.**

În caz de nerespectare a prescripțiilor privind măsurile de siguranță, apare pericol pentru integritatea corporală și pentru viață.

Păstrați acest manual astfel încât să fie accesibil pentru toți utilizatorii. Respectați manualele de utilizare ale aparatelor conectate.

### Indicații de securitate

Din motive de siguranță, este interzisă utilizarea aparatului de către copii și tinerii sub 16 ani, precum și de către persoane care nu sunt familiarizate cu acest manual de utilizare. Copiii nu au voie și se joacă cu aparatul.

Acest aparat nu este destinat utilizării de către persoane (inclusiv copii) cu capacități fizice, senzoriale sau psihice reduse, ori cu lipsă de experiență și/sau cu cunoștințe deficitare.

**Țineți persoanele la distanță de locul dvs. de muncă.**

Nu este permisă staționarea copiilor sau a persoanelor neautorizate în zona de lucru. Nu permiteți altor persoane să atingă scula de lipire cu aliaj sau cablul.

### ▲ AVERTIZARE Electrocutare

**Prin conectarea incorectă a aparatului de comandă, există pericol de rănire prin electrocutare și aparatul poate fi deteriorat.**

- Consultați integral indicațiile de securitate atașate, indicațiile de securitate din acest manual de utilizare, precum și manualul unității dumneavoastră de comandă înainte de punerea în funcțiune a unității de comandă și aveți în vedere măsurile de precauție prezentate acolo.
- Nu racordați decât scule WELLER..

**În cazul în care aparatul este defect, e posibil să existe cabluri active libere sau cablul de protecție nu este funcțional.**

- Reparațiile trebuie executate de către persoane instruite de firma Weller.
- În cazul în care cablul de conectare al sculei electrice este deteriorat, acesta trebuie înlocuit cu un cablu de protecție special realizat, disponibil în centrele de service pentru clienți.

**Protejați-vă împotriva electrocutării.** În cazul sculelor de lipire cu aliaj cu execuție antistatică, mânerul este conductiv.

- Evitați să atingeți cu părți ale corpului piesele cu împământare, ca de ex. țevi, corpuri de încălzire, plite și frigider..
- Nu utilizați scula de lipire cu aliaj în medii umede sau ude.
- Nu lucrați la piese care se află sub tensiune.

### ▲ AVERTIZARE Pericol de provocare a arsurilor

**La operarea aparatului de comandă, există pericol de provocare a arsurilor la scula de lipire cu aliaj. Sculele pot rămâne fierbinți un timp îndelungat după deconectare.**

- Depuneți întotdeauna scula de lipire cu aliaj pe polița de siguranță în caz de nefolosire a acesteia. Asigurați o poziție stabilă a suportului de siguranță.
- Înlocuirea duzei doar în stare rece

**Pericol de provocare a arsurilor prin aliaj de cositor lichid. Feriți-vă de stropii de aliaj de cositor.**

- Purtați îmbrăcăminte de protecție corespunzătoare, pentru a vă proteja de arsuri. Protejați-vă orificiile inelare și purtați ochelari de protecție.
- La prelucrarea adezivilor trebuie respectate în mod special instrucțiunile de avertizare ale producătorului adezivului.

**AVERTIZARE** Pericol de incendiu

**Acoperirea aparatului de lipire cu aliaj sau a suportului de siguranță reprezintă un pericol de incendiu.**

- Păstrați aparatul de lipire cu aliaj și suportul de siguranță întotdeauna libere.
- Nu aduceți obiecte, lichide sau gaze inflamabile în apropierea sculei fierbinți de lipire cu aliaj.
- Nu îndreptați letconul cu aer cald înspre persoane sau înspre obiecte inflamabile.

**Păstrați scula de lipire cu aliaj în condiții de siguranță.**

Aparatele și sculele neutilizate ar trebui depozitate într-un loc uscat, situat la înălțime sau închis, pentru a nu fi la îndemâna copiilor. Decuplați sculele de lipire cu aliaj neutilizate de la tensiune și de la alimentarea cu presiune.

**Cablul de rețea va fi introdus doar în prize de rețea sau adaptoare omologate.** Verificați dacă tensiunea rețelei coincide cu datele de pe plăcuța de fabricație. Racordați aparatul la priză numai în stare deconectată.

**Nu folosiți cablul în alte scopuri decât cel pentru care a fost prevăzut.** Nu duceți niciodată aparatul ținându-l de cablu. Nu vă folosiți de cablu pentru a scoate fișa din priză. Protejați cablul împotriva căldurii, uleiului și muchiilor ascuțite.

**Fiți atenți.** Fiți atenți la ceea ce faceți. Abordați activitatea cu o atitudine rațională. Nu utilizați scula de lipire cu aliaj atunci când nu dispuneți de concentrarea necesară.

**Evitați pozițiile anormale ale corpului.** Organizați-vă locul de muncă corect din punct de vedere ergonomic. Evitați erorile de poziție a corpului în timpul lucrului; erorile de poziție pot provoca afecțiuni.

**Punerea în funcțiune a sculei de lipire cu aliaj este permisă numai în condițiile unei stări tehnice impecabile a acesteia.** Nu este permisă scoaterea din funcțiune a dispozitivelor de protecție.

**Deranjamentele și defecțiunile trebuie remediate imediat.** Înainte de fiecare utilizare a aparatului / sculei, dispozitivele de protecție trebuie verificate cu atenție în privința funcționării impecabile, conform prevederilor. Verificați dacă piesele mobile funcționează impecabil și dacă nu se blochează sau dacă există piese deteriorate. Toate piesele trebuie să fie montate corect și trebuie să îndeplinească toate condițiile pentru a garanta funcționarea impecabilă a aparatului.

**Utilizați scula în mod corect.** Utilizați numai accesoriile sau aparatele suplimentare care sunt menționate în lista de accesorii sau care au fost autorizate de către producător. Utilizați accesorii sau aparate suplimentare WELLER numai la aparatele WELLER originale. Utilizarea altor scule și altor accesorii poate reprezenta pentru dvs. un pericol de rănire.

**Asigurați scula.** Utilizați dispozitive de fixare pentru a menține piesa fixă în poziție.

**Utilizați un sistem de aspirare a fumului rezultat din operația de lipire.** În cazul în care există dispozitive pentru racordarea instalațiilor de aspirare, asigurați-vă că acestea sunt conectate și că sunt utilizate corect.

**Utilizarea conformă cu destinația**

Unitate de alimentare pentru sculele de lipire cu aliaj WELLER. Utilizați stația de aer cald exclusiv conform scopului indicat în manualul de utilizare pentru lipire cu aliaj, în condițiile indicate mai jos.

Folosirea acestui aparat se va face numai la temperatura camerei, în spații interioare. Protejați-l împotriva umezelii și a radiațiilor solare directe.

**Grupe de utilizatori**

Din cauza diverselor potențiale complicații de riscuri și de pericole, numai personalul calificat instruit special trebuie să execute anumite etape de lucru.

Etapă de lucru	Grupe de utilizatori
Specificarea parametrilor aerului cald	Personal calificat cu formare tehnică
Înlocuirea pieselor de schimb electrice	Electrician calificat
Specificarea intervalelor de întreținere	Expert în siguranță
Operare	Nespecialiști
Operare	Ucenici de profil tehnic sub instruirea și supravegherea unui muncitor calificat și format

**Îngrijirea și întreținerea curentă****AVERTIZARE**  

Înainte de toate lucrările la aparat, scoateți fișa din priză. Lăsați aparatul să se răcească.

Pentru o funcționare impecabilă, înainte de punerea în funcțiune, verificați toate cablurile și furtunurile racordate de deteriorări.

Scoateți imediat din uz sculele electrice defecte. Duzele înfundate nu trebuie utilizate.

**Reparațiile trebuie executate de către persoane instruite de firma Weller.**



Utilizați numai piese de schimb WELLER. Respectați valoarea de siguranță de pe plăcuța de fabricație.

## Garanția pentru produs

Drepturile de remediere a deficiențelor își pierd valabilitatea pentru cumpărător într-un an de la data livrării. Acest lucru nu se aplică în cazul drepturilor cumpărătorului la o cale de atac conform paragrafelor 478, 479 din Codul Civil (Germania).

În cadrul unei garanții pentru produs oferite de noi, ne asumăm răspunderea numai dacă garanția pentru structură sau pentru durata de valabilitate a fost emisă de noi în scris și utilizându-se noțiunea „Garanție”.

Garanția pentru produs își pierde valabilitatea în caz de folosire improprie și dacă s-au întreprins intervenții de către persoane necalificate.

Vă rugăm să vă informați la [www.weller-tools.com](http://www.weller-tools.com).

## Date tehnice

Stație de aer cald		WTHA 1
Dimensiuni L x l x h	(mm)	210 x 160 x 125
	(inch)	8.30 x 6.30 x 4.90
Greutate	(kg)	1,95
Tensiunea de rețea	(V/Hz)	230 / 50 (T0053173699) 120 / 60 (WTHA1N)
Siguranță		230 V T4 A 120 V T8 A
Consumul de putere	(W)	750 (900)
Clasa de protecție		I
Cantitatea de aer	l/min	
		5-60 5-110
Domeniul de temperaturi	°C	50-600
	°F	120-1100
Precizia de temperatură	(°C/°F)	± 30 / ± 54
Nivel de zgomot la distanța de 1 la un curent de aer max.	(dB(A))	56

## Simboluri



Atenție!



Avertizare! Pericol de provocare a arsurilor!



Citiți manualul de operare!



Înainte de executarea oricărui lucrări la aparat, scoateți întotdeauna fișa din priză.



Design compatibil ESD (Electro Static Discharge) și post de lucru compatibil ESD



Egalizare de potențial



Marcaj CE



Marcă de conformitate britanică



Siguranță



Transformator de siguranță



**Eliminarea ca deșeu**

Nu depuneți sculele electrice împreună cu deșeurile menajere! Conform directivei europene 2012/19/EU despre aparatele electrice și electronice vechi și armonizarea cu legislația națională, sculele electrice trebuie să fie colectate separat și depuse la centre de revalorificare în conformitate cu prescripțiile de mediu.



Pročitajte u cijelosti ovaj napatuk i priložena sigurnosna upozorenja u privitku prije nego što uređaj pustite u rad i prije nego što ga počnete koristiti.

U slučaju nepoštivanja sigurnosnih propisa prijete opasnost za zdravlje i život.

Čuvajte ove upute na mjestu koje je dostupno svim korisnicima. Pridržavajte se pojedinih uputa za rukovanje priključenim uređajima.

## Sigurnosna upozorenja

Iz sigurnosnih razloga, djeca do 16 godina i osobe koje nisu upoznate s ovim uputama, ne smiju koristiti uređaj. Djeca se ne smiju igrati sa aparatom.

Ovaj uređaj nije namijenjen da se koristi od strane osoba (uključujući djecu) sa smanjenim fizičkim, senzornim ili mentalnim sposobnostima ili nedostatkom iskustva i/ili znanja.

**Udaljite druge osobe od svog radnog mjesta.**

Zadržavanje djece i neovlaštenih osoba u radnom području nije dopušteno. Ne dopustite drugim osobama da dodiruju lemilo ili kabel.

### **⚠ UPOZORENJE** Strujni udar

**Nepravilnim priključivanjem upravljačkog uređaja postoji opasnost od ozljeda zbog strujnog udara i mogućnost oštećenja uređaja.**

- Pročitajte u cijelosti sigurnosna upozorenja u prilogu, sigurnosna upozorenja ovih uputa za rukovanje, kao i upute vašeg upravljačkog uređaja prije nego što upravljački uređaj pustite u rad i obratite pozornost na mjere opreza na koje se upozorava u istom.
- Priključite samo WELLER alate..

**Kod neispravnih uređaja aktivni vodiči mogu biti izloženi ili zaštitni vodič gubi funkciju.**

- Popravke moraju provoditi osobe koje su prošle Weller-ovu obuku.
- Ako je kabel električnog uređaja oštećen, mora se zamijeniti posebno pripremljenim vodom koji je dostupan u korisničkom servisu.

**Zaštite se od električnog udara.** U antistatičkim izvedbama lemila, ručka je vodljiva.

- Izbjegavajte tjelesni dodir s uzemljenim dijelovima, npr. cijevima, grijacim tijelima, štednjacima i hladnjacima..
- Ne upotrebljavajte lemilo u vlažnom ili mokrom okruženju.
- Ne radite na dijelovima koji su pod naponom.

### **⚠ UPOZORENJE** Opasnost od zadobivanja opekline

**Tijekom rada upravljačkog uređaja postoji opasnost od zadobivanja opekline na lemilu. Alati mogu i nakon isključivanja dulje vrijeme biti vrući.**

- Odložite alat za lemljenje uvijek u sigurnosni prihvatnik kada alat nije u uporabi. Pobrinite se da je zaštitni stalak na sigurnom mjestu.
- Zamjena mlaznica samo kada su hladne

**Opasnost od zapaljenja zbog tekućeg lemnog kositra. Zaštite se od prskanja kositra.**

- Nosite odgovarajuću zaštitnu odjeću, kako bi se zaštitili od zadobivanja opekline. Zaštite Vaše oči i nosite zaštitne naočale.
- Pri obradi ljepila, posebno se morate pridržavati sigurnosnih upozorenja proizvođača ljepila.

### **⚠ UPOZORENJE** Opasnost od požara

**Prekrivanje lemila ili zaštitnog stalka predstavlja opasnost od požara.**

- Lemilo i zaštitni stalak uvijek moraju biti slobodni.
- Ne nosite zapaljive predmete, tekućine ili plinove blizu vrućeg lemila.
- Lemilo na vrući zrak ne usmjeravati prema osobama ili zapaljivim predmetima.

**Lemilo spremite na sigurno mjesto.** Uređaji i alati koji se ne koriste treba spremiti na suho, visoko ili zatvoreno mjesto, izvan doseg djece.. Lemila koja se ne koriste moraju biti bez napona i tlaka.

**Mrežni kabel smije se utaknuti samo u za to odobrene utičnice ili adaptere.** Provjerite slaže li se napon električne mreže s podacima na označnoj pločici. Uređaj priključivati na utičnicu samo kad je isključen.

**Ne koristite kabel u svrhe za koje nije namijenjen.** Nikada ne nosite uređaj za kabel. Ne koristite kabel kako biste izvukli utikač iz utičnice. Zaštitite kabel od topline, ulja i oštrih rubova..

**Budite oprezni.** Pazite što činite. Razumno pristupajte radu. Ne upotrebljavajte lemilo kada niste koncentrirani.

**Izbjegavajte neobičajeno držanje tijela.** Uredite svoje radno mjesto na ispravan ergonomski način. Izbjegavajte pogrešno držanje prilikom rada jer pogrešno držanje uzrokuje oštećenja kralježnice.

**Operativan rad lemila dopušten je samo u tehnički besprijekornom stanju.** Zaštitni uređaji ne smiju biti stavljani izvan pogona.

**Smetnje i kvarovi moraju se odmah otkloniti.** Prije svake uporabe uređaja/alata mora se pažljivo provjeriti besprijekorna i pravilna funkcija zaštitnih naprava. Provjerite funkcioniraju li pomični dijelovi besprijekorno i zaglavljuju li se te postoje li oštećeni dijelovi. Svi dijelovi moraju biti ispravno montirani i ispunjavati sve uvjete kako bi se omogućilo besprijekoran rad uređaja.

**Koristite odgovarajući uređaj.** Koristite samo onaj pribor ili dodatne uređaje koji su navedeni na popisu pribora ili ih je odobrio proizvođač. Koristite pribor ili dodatne uređaje WELLER samo na originalnim uređajima WELLER. Uporaba ostalih alata i ostalog pribora može za vas predstavljati opasnost od ozljeda.

**Osigurajte alat.** Koristite stezne naprave za fiksiranje izratka.

**Koristite uređaj za usisavanje dima od lemljenja.** Ako su dostupni priključci za usisavanje dima od lemljenja, uvjerite se da su spojeni i da se pravilno koriste.

## Namjenska uporaba

Jedinica nabavke za WELLER alate za lemljenje. Koristite stanicu za vrući zrak samo u skladu s namjenom navedenom u uputama za rad za lemljenje u navedenim uvjetima.

Uređaj se smije koristiti samo na sobnoj temperaturi i u zatvorenom prostoru. Zaštititi od vlage i izravnog sunčevog svjetla.

## Skupine korisnika

Zbog različitih razina rizika i mogućih opasnosti, neke korake smiju obavljati samo obučeni stručnjaci.

Korak	Skupine korisnika
Zadani parametar vrućeg zraka	Tehnički obučeno i kvalificirano osoblje
Zamjena električnih rezervnih dijelova	Električar
Podatak o intervalima održavanja	Stručnjak za sigurnost
Lijepljenje	Bilo tko
Lijepljenje Zamjena električnih rezervnih dijelova	Tehnički pripravnici pod nadzorom obučenog stručnjaka

## Njega i servisiranje



**UPOZORENJE** Prije obavljanja svih radova na uređaju izvući utikač iz utičnice. Ostavite da se uređaj ohladi.

Prije puštanja u pogon provjerite oštećenja i ispravnost svih priključenih kabela i crijeva.

Oštećene električne alate odmah ukloniti iz svake daljnje uporabe. Nije dopušteno upotrebljavati začepljene mlaznice.

**Popravke moraju provoditi osobe koje su prošle Weller-ovu obuku.**



Koristiti samo originalne pričuvne dijelove tvrtke WELLER.

Imajte na umu vrijednost osigurača na tipskoj pločici.

## Jamstvo

Prava kupca na uklanjanje nedostataka proizvoda zastarijevaju za godinu dana od dana isporuke kupcu. To ne vrijedi za prava kupca na regres sukladno članovima 478, 479 Građanskog zakonika.

Na temelju jamstva koje smo dali preuzimamo odgovornost samo ako smo jamstvo za svojstva ili vijek trajanja dali u pismenom obliku uz uporabu pojma „Jamstvo“.

Jamstvo prestaje u slučaju nepravilne uporabe i ako nekvalificirane osobe vrše zahvate na proizvodu.

Informacije možete naći na internetskoj stranici [www.weller-tools.com](http://www.weller-tools.com).

## Tehnički podaci

Stanica na vrući zrak		WTHA 1	
Dimenzije D x Š x V	(mm)	210 x 160 x 125	
	(inch)	8.30 x 6.30 x 4.90	
Težina	(kg)	1,95	
Mrežni napon	(V/Hz)	230 / 50 (T0053173699)	
		120 / 60 (WTHA1N)	
Osigurač		230 V T4 A	
		120 V T8 A	
Potrošnja energije	(W)	750 (900)	
Klasa zaštite		I	
Količina zraka	l/min		
		20°C	5-60
		300°C	5-110
Temperaturno područje	°C		
		°C	50-600
		°F	120-1100
Točnost temperature	(°C/°F)	± 30 / ± 54	
Razina buke na udaljenosti od 1 m kod maks. protoka zraka	(dB(A))	56	



## Zbrinjavanje

Ne bacajte električne alate u kućni otpad!

Sukladno Europskoj direktivi 2012/19/EU o

dotrajanim električnim i elektroničkim uređajima i

implementacije u nacionalne zakone neuporab-

ljivi električni alati moraju se skupljati zasebno i

reciklirati na ekološki prihvatljiv način.

## Simboli



Pažnja!



Upozorenje! Opasnost od zadobivanja opekline!



Pročitati upute za upotrebu!



—> Prije provedbe bilo kakvih radova na uređaju,  
—> uvijek izvući utikač iz utičnice.



Dizajn i radno mjesto sa zaštitom od elektrostatskog izboja (ESD)



Izjednačavanje potencijala



CE znak



Britanski znak suglasnosti



Osigurač



Transformator sigurnosti



**Внимательно прочтите данное руководство по эксплуатации и указания по технике безопасности перед вводом в эксплуатацию и началом работы с устройством.**

При несоблюдении предписаний по безопасности возникает опасность для здоровья и жизни.

Храните данное руководство по эксплуатации в месте, доступном для всех пользователей. Соблюдайте соответствующие руководства по эксплуатации подключаемых устройств.

### Указания по технике безопасности

Не разрешается использование насоса детьми и подростками до 16 лет, а также лицами, не ознакомившимися с руководством по эксплуатации. Не разрешайте детям играть с устройством.

Данный насос не предназначен для использования лицами (включая детей) с ограниченными физическими, психическими или умственными возможностями, недостаточным опытом и/или знаниями.

**Не подпускайте посторонних людей к вашему рабочему месту.**

Нахождение детей и неуполномоченных лиц в рабочей зоне запрещено. Посторонние лица не должны прикасаться к паяльному инструменту или кабелю.

### ▲ ВНИМАНИЕ Удар током

**В результате неправильного подсоединения блока управления возникает опасность поражения электрическим током и повреждения устройства.**

- Внимательно прочитайте прилагаемые указания по технике безопасности, содержащиеся в данном руководстве по эксплуатации, а также в руководстве по эксплуатации вашего блока управления перед вводом в эксплуатацию и соблюдайте содержащиеся в них меры предосторожности.
- Подсоединяйте только инструменты WELLER..

**В неисправном устройстве оголенные провода могут находиться под напряжением или защитные провода могут не выполнять свою функцию.**

- Ремонтные работы должны выполнять специалисты, прошедшие обучение в компании Weller.
- При повреждении сетевого кабеля он подлежит замене на специально подготовленный сетевой кабель, который можно получить в организации, осуществляющей послепродажное обслуживание.

**Обеспечьте собственную защиту от удара электрическим током.** Рукоятки антистатических паяльных инструментов проводят электрический ток.

- Избегайте прикосновения к заземленным деталям, например, трубам, нагревательным элементам, плитам и холодильным шкафам..
- Не используйте паяльный инструмент во влажной или мокрой среде.
- Не проводите работы на деталях, находящихся под электрическим напряжением.

### ▲ ВНИМАНИЕ Опасность ожога

**Во время работы блока управления существует опасность ожогов на паяльном инструменте. После отключения инструменты могут в течение длительного времени оставаться горячими.**

- Если паяльный инструмент не используется, всегда храните его в безопасном месте. Обеспечьте надежное основание для безопасной подставки.
  - Замена сопла только в холодном состоянии
- Опасность получения ожогов в связи с вытеканием припоя! Обеспечьте собственную защиту от попадания брызг припоя.**
- Носить соответствующую защитную одежду, чтобы предотвратить ожоги. Защитите свои глаза носить защитное оборудование для защиты глаз.
  - Перед обработкой склеивающих веществ следует соблюдать, в частности, предупреждения изготовителя склеивающих веществ.

**▲ ВНИМАНИЕ** Опасность возникновения пожара!

**Накрывание паяльного прибора или безопасной подставки может вызвать возгорание.**

- Доступ к паяльному прибору и безопасной подставке всегда должен быть свободен.
- Не подносите легковоспламеняющиеся вещества, жидкости или газы близко к нагретому паяльному инструменту.
- Не направляйте термофен на людей или горючие предметы.

**Обеспечьте надежное хранение вашего паяльного инструмента.** Неиспользуемые приборы и инструменты должны храниться в сухом, высоко расположенном или запираемом и не доступном для детей месте..

Отключаемые неиспользуемые паяльные инструменты не должны находиться под напряжением или давлением.

**Сетевая кабель вставляйте только в допущенные сетевые розетки или адаптеры.** Убедитесь, что напряжение сети соответствует параметрам, указанным на заводской табличке. Перед подсоединением устройства к розетке убедитесь, что оно выключено.

**Не используйте кабель для цепях, для которых он не предназначен.** Ни в коем случае не переносите прибор за кабель. Не используйте кабель, чтобы вытянуть штекер из розетки. Обеспечьте защиту кабеля от высокой температуры, попадания масла или касания острых кромок..

**Будьте внимательны.** Контролируйте свои действия. При выполнении работ сохраняйте здравый смысл. Не используйте паяльный инструмент, не сконцентрировавшись на работе.

**Избегайте неестественных положений тела.** Ваше рабочее место должно быть организовано в соответствии с требованиями эргономики. При выполнении работ следует избегать принятия неправильного положения тела, поскольку это может привести к неправильной осанке.

**Ввод в эксплуатацию паяльного инструмента разрешается только в его безупречном техническом состоянии.** Запрещено выводить из эксплуатации защитные приспособления.

**Неисправности и дефекты подлежат незамедлительному устранению.** Перед каждым использованием прибора/инструмента защитные приспособления должны быть тщательно проверены на безупречность и правильность функционирования. Проверьте движущиеся части на безупречность функционирования, отсутствие заеданий и повреждений. Все детали должны быть правильно смонтированы и соответствовать всем условиям для обеспечения безупречной эксплуатации прибора.

**Используйте подходящий инструмент.** Используйте лишь те принадлежности или дополнительные устройства, которые указаны в списке принадлежностей или разрешены изготовителем. Используйте принадлежности или дополнительные устройства WELLER только для оригинальных приборов WELLER. В связи с использованием других инструментов или принадлежностей возникает опасность травмирования.

**Обезопасьте инструмент.** Используйте зажимные приспособления для удерживания инструмента.

**Используйте дымоуловитель.** Если имеются приспособления для подключения дымоуловителей, убедитесь в том, что они подключены и правильно используются.

**Использование по назначению**

Блок подготовки воздуха для паяльных инструментов WELLER. Используйте термовоздушную станцию исключительно для целей, указанных в руководстве по эксплуатации, для пайки при условиях, указанных в настоящем документе.

Данное устройство разрешается использовать только при комнатной температуре и только в помещениях. Защищайте от воздействия влаги и от прямого солнечного излучения.

**Группы пользователей**

По причине возникновения различных рисков и потенциальных опасностей некоторые рабочие операции разрешается выполнять только обученным квалифицированным специалистам.

Рабочая операция	Группы пользователей
Установка параметров подачи нагретого воздуха	Квалифицированный персонал с техническим образованием
Замена электрических запасных деталей	Профессиональный электрик
Установка интервалов технического обслуживания	Специалист по технике безопасности
Обслуживание	Неспециалисты
Обслуживание Замена электрических запасных деталей	Ученики производственно-технического обучения под руководством и наблюдением квалифицированного специалиста, обладающего соответствующим образованием



## Уход и техническое обслуживание

Перед вводом в эксплуатацию проверьте все подключенные кабели и трубопроводы на отсутствие повреждений и корректную работу.

Поврежденные электроинструменты должны быть незамедлительно выведены из эксплуатации. Запрещается использовать засоренные сопла.

### **ВНИМАНИЕ**

- Перед началом любых работ выньте сетевую вилку устройства из розетки. Дайте прибору остыть.

**Ремонтные работы должны выполнять специалисты, прошедшие обучение в компании Weller.**



Используйте только оригинальные запасные части WELLER.

Обратите внимание на данные о безопасности, указанные на заводской табличке.

## Гарантия

Гарантийные требования покупателя истекают через год после доставки. Это не относится к регрессным требованиям покупателя в соответствии с §§ 478, 479 ГК ФРГ.

Мы будем нести ответственность по предоставленной нами гарантии только в том случае, если гарантия качества или долговечности была предоставлена нами в письменной форме и с использованием термина „Гарантия“.

Гарантия аннулируется при ненадлежащем использовании или в результате вмешательства, предпринятого неквалифицированными лицами.

Для получения дополнительной информации обратитесь [www.weller-tools.com](http://www.weller-tools.com).

## Технические характеристики

Термовоздушная станция		WTNA 1
Размеры (Д x Ш x В)	(mm)	210 x 160 x 125
	(inch)	8.30 x 6.30 x 4.90
Масса	(kg)	1,95
Сетевое напряжение	(V/Hz)	230 / 50 (T0053173699) 120 / 60 (WTNA1N)
Предохранитель		230 V T4 A 120 V T8 A
Потребляемая мощность	(W)	750 (900)
Класс защиты		I

Отображать один канал	l/min	5-60 5-110
20°C 300°C		
Температурный диапазон	°C °F	50-600 120-1100
Точность установки температуры	(°C/°F)	± 30 / ± 54
Уровень шума на расстоянии 1 м при макс. потоке воздуха	(dB(A))	56

## Символы



Внимание!



Внимание! Опасность ожога!



Прочтите руководство по эксплуатации!



Перед проведением любых работ всегда вынимайте сетевую вилку устройства из розетки.



Дизайн и рабочее место выполняют требования защиты от электростатических разрядов



Выравнивание потенциалов



Знак CE



Британский знак соответствия



Предохранитель



Предохранительный трансформатор



Утилизация

Не утилизируйте электроинструменты вместе с бытовыми отходами! Согласно директиве 2012/19/EU по отходам электрического и электронного оборудования и гармонизированным национальным стандартам, бывшие в употреблении электроприборы и электроинструменты подлежат отдельной утилизации с целью их последующей экологически безопасной переработки.



试运行前和使用该装置前，请通读本说明书及安全注意事项。

如不遵守这些安全规定，则有受伤和致命危险。

将说明放在用户可获取的位置。请注意所连接装置相应的操作说明。

## 安全信息

出于安全原因，16岁以下的儿童和青少年以及不了解本操作说明的人员禁止使用本装置。儿童不得玩弄设备。

本装置不适合由身体、感官或精神上有障碍或缺乏经验和/或缺乏知识的人员（包括儿童）使用。

请让其他人员 离您的工位。

儿童和未经许可的人员不得逗留在工作区域内。请勿让其他人员触摸焊接工具或电缆。

### 警告 触电

控制单元连接不当存在电击伤害危险且可能损坏本装置。

- 运行控制部件前，请仔细阅读随附的安全信息、操作说明中的安全信息和控制部件操作说明，并遵守操作说明中规定的安全注意事项。
- 仅连接WELLER工具。

如设备产生损坏，可能会有带电接触点暴露或PE保护插头不起作用。

- 维修应由Weller培训的专业人员进行。
- 如电动工具的电源线损坏，须通过客服组织替换专用的电源线。

请采取相应措施，以防触电。在采用抗静电设计的焊接工具上，手柄具有导电能力。

- 请避免与接地部件有身体接触，例如管道、加热体、炉灶和冰箱。
- 请勿在潮湿的环境下使用焊接工具。
- 请勿在带电部件上作业。

### 警告 小心烫伤

控制单元运行时，焊接工具存在烫伤危险。工具断电后很长时间温度仍保持较高。

- 焊接工具不用时，请放在安全支架上。请确保安全置放架的状态可靠。
  - 仅在冷态下更换喷嘴
- 熔化的锡焊存在烫伤危险。防止被锡液溅到。
- 请穿上防护服，以防烫伤。戴上眼罩，保护眼睛。
  - 处理粘结剂时，尤其要注意粘结剂制造商的警告。

### 警告 火灾危险

用物体覆盖焊接装置或安全置放架有火灾危险。

- 始终确保能接触到焊接装置和安全置放架。
- 请勿将易燃物体、液体或气体置于炽热的焊接工具附近。
- 请勿将热风焊铁对准人员或易燃物体。

请妥善保管您的焊接工具。应将不用的装置和工具存放在干燥、较高或锁起来的地方，确保儿童不会接触到。将不使用的焊接工具切换到无电压和无压力状态。

只允许将电源线插在允许为此使用的电源插座或适配器上。查看电源电压是否符合铭牌上的额定值。仅在关闭状态下将装置连接到插座上。

请勿将电缆用于不符合规定的用途。切勿抓住电缆提拎本装置。请勿使用电缆将插头从插座中拉出。保护电缆 离热源、油和锋利边缘。

请小心操作。请留意正在进行的操作。请理智地工作。当您注意力不集中时，请勿使用本焊接工具。

避免不正常的身体姿势。请按照人体工程学设计正确布置您的工位。工作时避免错误姿势，否则会引起肌体损伤。

仅允许在无技术故障的状态下运行焊接工具。禁止停用保护装置。

必须立即排除故障和损坏。每次使用本装置/工具前，必须仔细检查保护装置的功能是否正常且合乎规定。检查活动部件是否正常工作且没有卡住或部件是否损坏。所有部件必须正确安装且满足各项条件，以确保正常运行本装置。

请使用正确的工具。请只使用附件列表中或由制造商许可的附件或附加装置。WELLER附件或附加装置请只用在原装WELLER装置上。使用其他工具和其他附件可能带来受伤危险。

请固定住工具。请使用夹紧装置夹紧工件。

请使用焊接排烟装置。如果存在用于连接排烟设备的工装，请确保已将其连接且正确使用。

## 规定的使用条件

用于WELLER焊接工具的供电单元。请只按照操作说明中规定的用途，在此处所述规定条件下，使用热风焊台进行焊接。该设备仅允许室温条件下在室内使用。避免潮湿和阳光直射。

## 用户群体

由于危险和潜在危险程度的不同，几个工作步骤仅可由受过培训的专业人士进行操作。

工作步骤	用户群体
热空气参数预设值	具有技术培训的专业人员
更换电气备件	电工/电气技师
默认维护周期	安全专家
操作	非专业人员
操作 更换电气备件	训练有素的专家指导和监督下的技术培训生

## 小心维护

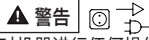

对机器进行任何操作前，请将插头拔出插座。让设备冷却。

在投入使用之前检查连接的所有电缆和软管有无损坏以及功能是否良好。

将受损的电动工具立即从所有应用环境中取走。不允许使用堵塞都喷嘴。

维修应由Weller培训的专业人员进行。



仅使用原装替换件。

注意型号铭牌上的保险丝参数。

## 保修

向买方交付设备一年后，买方无权就设备物理缺陷提出索赔。这条规定不适用买方根据§§ 478, 479 BGB（德国联邦法律公报）提出的索赔。

除非使用前，我方使用术语“保修”书面提供质量或耐用性保修，否则我方不对因我方提供的保修引起的索赔承担责任。

如因不当使用或未经授权的人士篡改设备导致设备损坏，保修无效。

更多信息请访问

[www.weller-tools.com](http://www.weller-tools.com)。

## 技术资料

热风焊台		WTHA 1
尺寸，长 x 宽 x 高	(mm)	210 x 160 x 125
	(inch)	8.30 x 6.30 x 4.90
重量	(kg)	1,95
电源电压	(V/Hz)	230 / 50 (T0053173699) 120 / 60 (WTHA1N)
保险丝		230 V T4 A 120 V T8 A
电源	(W)	750 (900)
安全等级		I
风量	l/min	
20°C		5-60
300°C		5-110
温度范围		
	°C	50-600
	°F	120-1100
温度精确性	(°C/°F)	± 30 / ± 54
1米距离的噪声级 最大风量时	(dB(A))	56

## 符号/标志



小心！



警告！小心烫伤！



阅读操作说明



在装置上进行任何操作前，从插座拔出电源插头。



ESD-兼容设计和ESD兼容工作站



电位补偿



CE不合格标志



英国合格标记



保险丝



安全变压器



处理

请勿同生活垃圾一起处理电动工具！按照国家法律和关于废旧电子电气设备的欧盟指令2012/19/EU规定，单独收集寿命终止的电动工具，并将其返回至环保回收工厂。



본 장치를 가지고 작업하기 전에 설명서 및 안전 지침 내용을 숙지하십시오.

안전 규정을 준수하지 않을 경우 신체 및 생명이 위험할 수 있습니다.

설명서를 사용자가 쉽게 볼 수 있는 위치에 보관하여 주세요. 연결된 장치의 해당 사용 설명서 내용을 준수하십시오.

**안전정보**

**안전상의 이유로 어린이 및 16세 미만의 청소년과 본 사용 설명서를 숙지하지 않은 사람은 장치를 사용할 수 없습니다. 어린이는 설비를 사용하여서는 안됩니다. 본 장치는 (어린이를 포함하여) 신체 부자유자 및 지적 장애자가 다루기에는 적합하지 않습니다.**

다른 사람이 작업장 가까이에 있지 않도록 하십시오.

어린이 및 허용되지 않는 사람이 작업장에 머물지 않도록 하십시오. 다른 사람이 납땜 공구 또는 케이블을 건드리지 않도록 하십시오.

**⚠ 경고** 감전

컨트롤 유닛을 부적절하게 잘못 연결하면 감전으로 부상을 입을 수 있으며, 장치가 손상될 수 있습니다.

- 제어 부품의 운행을 개시하기 전에 신중하게 부수 안전 정보 설명서에있는 안전 정보 및 제어 부품의 조작 설명을 읽어 보시기 바랍니다, 또한 조작 설명서에서 정한 안전주의 사항을 준수하십시오.

- WELLER 전용틀만 연결하여야 합니다..

만약 설비가 고장났을 경우, 누전 혹은 PE보호플러그가 작동하지 않을 수 있습니다.

- 반드시 Weller사의 트레이닝을 받은 전문수리 인원이 수리를 진행 하여야 합니다.

- 만약 전기공구의 전원선 손상되었을 경우, 반드시 애프터서비스를 통해 특별제작한 전원선 교체를 하여야 한다.

감전되지 않도록 조심하십시오. 정전기 방지 사양의 납땜 공구는 손잡이에도 전기가 흐를 수 있습니다.

- 파이프, 히터 코어, 전기/가스렌지 및 냉장고와 같은 접지된 부품에 신체가 닿지 않도록 하십시오..

- 납땜 공구를 습한 환경 또는 건조한 환경에서 사용하지 마십시오.

- 전압이 흐르고 있는 부품에서 작업을 하지 마십시오.

**⚠ 경고** 화상에 주의 하세요 !

컨트롤 유닛을 작동할 때 납땜 공구에서 화재가 발생할 위험이 있습니다. 공구는 전기 차단후 오랜시간동안 여전히 높은 온도를 유지합니다.

- 납땜공구를 사용하지 않을 경우, 안전스탠드에 거치하여 주세요. 톨 홀더를 안전한 상태로 유지하십시오.

- 차가운 상태에서만 노출 교환

흐르는 땀납으로 인한 화상 위험. 주석 조각에 다치지 않도록 조심하십시오.

- 화상으로부터 자신을 보호하기 위해 적절한 보호 복을 착용하고, 눈 보호용 안경을 착용하여 눈을 보호합니다.

- 접착제 작업 시 특히 접착제 제조사의 경고 사항에 유의하십시오.

**⚠ 경고** 화재위험

납땜 장치의 커버 또는 톨 홀더의 커버는 화재를 일으킬 위험이 있습니다.

- 납땜 장치 및 톨 홀더 주변은 항상 비워 두십시오.

- 뜨거운 납땜 공구 근처에 가연성 물건, 액체 또는 가스를 가져오지 마십시오.

- 고온 공기 피스톤을 사람 또는 가연성 물건을 향해 정렬하지 마십시오.

납땜 공구를 안전하게 보관하십시오. 사용하지 않은 장치 및 공구는 어린이의 손이 닿지 않는 높은 곳에 위치한 폐쇄된 공간에서 건조한 상태로 보관해야 합니다.. 사용하지 않은 납땜 공구는 전압 및 압력이 걸리지 않은 상태로 전환하십시오.

전원 케이블은 허용되는 플러그 컨넥터 또는 어댑터에만 끼울 수 있습니다. 전원전압이 표의 등급과 일치하는지 확인할것 장치는 전원이 꺼진 상태에서만 소켓에 연결하십시오.

케이블을 용도에 맞지 않게 사용하지 마십시오. 장치를 절대 케이블에서 운반하지 마십시오. 소켓에서 컨넥터를 당길 때 케이블을 잡지 마십시오. 케이블을 열, 오일 및 날카로운 면으로부터 보호하십시오..

주의를 기울이십시오. 무순 작업을 해야 하는지 확인하십시오 이성적으로 작업에 임하십시오. 집중하지 않은 상태로 납땜 공구를 사용하지 마십시오.

불안정한 자세를 피하십시오. 작업장을 인체공학적으로 알맞게 조성하십시오. 작업 시 잘못된 자세를 피하십시오. 자세가 잘못되면 문제가 생길 수 있습니다.

본 납땜 공구는 기술적 하자가 없는 상태에서만 작동할 수 있습니다. 안전 커버가 작동 중이지는 일 없어야 합니다.

문제가 발생하거나 결함이 있는 경우 즉시 해결하십시오. 장치/공구를 사용하기 전에 매번 안전 커버 작동에 이상이 없는지 그리고 용도에 맞게 작동되는지 세심하게 점검해야 합니다. 움직이는 부품이 이상 없이 작동하는지, 끼이지는 않는지 또는 부품이 손상되지 않았는지 점검하십시오. 장치가 이상 없이 작동되도록 모든 부품은 제대로 장착되어 있어야 하며, 모든 조건을 충족해야 합니다.

알맞은 공구를 사용하십시오. 액세서리 목록에 제시되어 있거나 제조사에서 승인한 액세서리 또는 보조 장치는 순정품 WELLER 장치에만 사용하십시오. 다른 공구 및 다른 액세서리를 사용하면 부상을 당할 위험이 있습니다.

공구를 잘 고정하십시오. 가공물을 잘 고정할 수 있도록 텐서 너를 사용하십시오.

납땜 연기 제거기를 사용하십시오. 납땜 연기 제거기를 연결할 수 있는 장치가 있으면, 이 장치가 연결되어 있고 제대로 사용되고 있는지 확인하십시오.

**규정된 사용조건**

WELLER 납땜 공구 전원 공급 유닛. 사용 설명서에 제시된 납땜 용도에 맞춰 이곳에 제시된 조건 하에서만 고온 공기 스테이션을 사용하십시오.

본 장치는 실내 공간에서 실온에서만 사용할 수 있습니다. 습기와 직사광선을 피해 보관하세요.

**사용자 그룹**

위험과 잠재적 위험의 정도가 다르기 때문에 몇 가지 단계는 숙련 된 전문 직원에 의해 이루어져야한다.

작업절차	사용자 그룹
고온 공기 매개변수 설정 기준	기술교육을 받은 전문인원
전기부품교체	전기기사
기본 유지 관리주기	안전전문가
조작/작업	비 전문가
조작/작업 전기부품교체	전문가의 지도와 감독하에 훈련된 기술 연수생

**관리 및 유지보수**

**경고** 장비에 대하여 임의의 조작을 진행하기전에, 플러그를 콘센트에서 뽑아주세요. 기계의 열기를 식혀 주십시오.

가동하기 전에 연결되어 있는 모든 케이블과 호스가 손상되지 않았는지, 작동에 이상이 없는지 점검하십시오.

손상된 전동공구는 즉시 사용을 중단하십시오. 막힌 노즐을 사용해서는 안 됩니다.

반드시 Weller사의 트레이닝을 받은 전문수리 인원이 수리를 진행 하여야 합니다.

**보증**

장치가 인도 된 후 일년 이상이되는 경우 구매자는 장비의 물리적 결함으로 인해 배상을 청구 하여서는 아니된다. 해당 규정은 구매처에서 §§ 478, 479 BGB ( 독일연방법률공보 ) 에 따라 제출한 배상은 적용하지 않습니다.

사용하기 전에 용어 „보증“을 사용하여 서면으로 품질이나 내구성 보증을 제공하는 것을 제외하고, 우리는 우리가 제공 한 보증으로 인한 손해에 대해 책임을 지지 않습니다.

불타당한 사용 혹은 위임권을 부여하지 않은 사람들이 함부로 설비를 개조하여 초래한 손상에 대하여, 보증효력이 없습니다.

더 상세한 정보는 연락 주세요.

www.weller-tools.com.

**기술자료**

고온 공기 스테이션		WTHA 1
치수 (길이 x 폭 x 높이)	(mm) (inch)	210 x 160 x 125 8.30 x 6.30 x 4.90
무게	(kg)	1,95
주 공급전압	(V/Hz)	230 / 50 (T0053173699) 120 / 60 (WTHA1N)
퓨즈		230 V T4 A 120 V T8 A
전원	(W)	750 (900)
안전등급		I
공기량	l/min	
20°C		5-60
300°C		5-110
온도범위	°C °F	50-600 120-1100
온도 정확성	(°C/°F)	± 30 / ± 54
1미터 거리에서 소음 수준 공기 유입량 이 최대일 때	(dB(A))	56



교환용 부품은 정품만을 사용할 것  
형식판에 적혀 있는 퓨즈값을 확인하십시오.

표지



주의!



경고! 화상에 주의 하세요 !!



설명서를 읽을 것



장비에 대하여 임의 조작을 진행하기전에, 플러그를 콘센트에서 뽑아주세요.



ESD 호환 설계 및 ESD 호환 워크 스테이션



전압 등화



적합 CE 마크



驗措 瞳 葆 艘



퓨즈



안전 변압기



처리

전동공구를 생활쓰레기와 함께 처리하지 말 것! 국가법률과 폐기전자전기설비의 유럽지령 2012/19/EU규정에 따라, 단독적으로 수명이 중지된 전동공구를 수집하고, 이를 환경보호회수공장으로 송부할것.

正しいツールを使用してください。必ずアクセサリリストに記載されているか、もしくはメーカーが推奨するアクセサリまたは補助機器を使用してください。WELLER アクセサリもしくは補助機器は純正 WELLER 機器にのみ使用してください。他のツールもしくはアクセサリを使用すると、怪我をするおそれがあります。

ツールを固定してください。ワークピースを固定するにはテンションナーを使用してください。

ハンダ付け用の排煙装置を使用してください。ハンダ付け排煙装置を使用する場合は、接続した装置が正しく使用できることを確認してください。

### 指定の使用条件

WELLER ハンダ付けツール用電源供給ユニット。ホットエアステーションはここに挙げられている条件に基いて、取扱説明書に記載されているハンダ付けの用途にのみ使用してください。

本機は必ず室温のもと、屋内で使用してください。湿気と直射日光を避けてください。

### ユーザーグループ

危険と潜在的危険の程度が異なるため、いくつかの作業ステップはトレーニングを受けた専門員によって実施されなければなりません。

作業手順	ユーザーグループ
ホットエアパラメーターの設定	技術的なトレーニングを受けた者
電気部品の交換	電気技術者
デフォルトのメンテナンス間隔	安全管理専門員
操作	特になし
操作 電気部品の交換	テクニカルトレーニングを受けた指導員の監督下にある技術者

### 保守及びメンテナンス



装置に対して如何なる操作を行う前に、コンセントから電源プラグを抜いてください。ユニットを冷却させてください。

使用開始前に接続されているすべてのケーブルとホースに損傷がないか、および正常に機能するか点検してください。不具合のある電動工具は使用しないでください。詰まっているノズルは使用してはなりません。

修理はWeller製品のトレーニングを受けた専門員によって行われなければなりません。



オリジナル交換部品だけを使用してください。銘板のヒューズの定格電流値に注意してください。

### 保証規定証

装置が引き渡されてから一年以上となる場合、購入者はツールの物理的欠陥で損害賠償を請求してはならない。この規定は購入者の§§ 478, 479 BGB (ドイツ連邦法律広報)による損害賠償請求に適用しません。

使用される前に、用語「保証」を使用して書面で品質又は耐久性保証を提供することを除き、我々は我々が提供した保証によって引き起こされる損害賠償に対しての一切の責任を負いません。

不適切な使用又は許認可ない者の装置改造によって引き起こされる装置の破損については、一切の保証は全て無効になります。更に多くの情報が必要な場合は弊社ホームページをご覧ください

[www.weller-tools.com](http://www.weller-tools.com)

### 仕様諸元

ホットエアステーション	WTHA 1 (AV1)	WTHA1 (AV2)
寸法 L x W x H (mm)	210 x 160 x 125	210 x 160 x 125
(inch)	8.30 x 6.30 x 4.90	8.30 x 6.30 x 4.90
重量 (kg)	1,95	1,95
主電源電圧 (V/Hz)	127 AC / 60	220 AC / 60
フューズ	127 V T8 A	220 V T4 A
電力消費量 (W)	750 (900)	750 (900)
安全等級	I	I
空気量 l/min		
20°C	5-60	5-60
300°C	5-110	5-110
温度範囲		
°C	50-600	50-600
°F	120-1100	120-1100
温度精度 (°C/°F)	± 30 / ± 54	± 30 / ± 54
1m離れたところでの騒音レベル 最大エアフロー時 (dB(A))	56	56

シンボル



注意!



警告! 火傷に注意!



取扱説明書をお読み下さい!



装置に対して如何なる操作を行う前には、必ずコンセントから電源プラグを抜いてください。



ESD互換性設計とESD対応ワークステーション



電位平衡



CEマーキング適合



英国の適合マーク



フューズ



安全絶縁変圧器



処分・廃棄

電動工具を家庭系廃棄物と一緒に処分しないで下さい! 国内法と廃電気電子機器に関する欧州指令2012/19/EUの規定に従い、単独で耐用年数が切れている電動工具を適切に収集し、且つそれを環境保全リサイクル工場に返却する必要があります。





**DE EU Konformitätserklärung**

Wir erklären, dass die bezeichneten Produkte die Bestimmungen folgender Richtlinien erfüllen:

**EN EC declaration of conformity**

We hereby declare that the products described herein comply with the following guidelines:

**ES Declaración de conformidad de la UE**

Declaramos que los productos mencionados cumplen las disposiciones de las siguientes Directivas:

**FR Déclaration CE de conformité**

Nous déclarons que les produits désignés répondent aux conditions des directives suivantes:

**IT Dichiarazione CE di conformità**

Dichiariamo che i prodotti dotati di contrassegno adempiano alle seguenti Direttive:

**PT Declaração de conformidade da UE**

Declaramos que, os produtos designados cumprem os regulamentos das diretivas seguintes:

**NL EU-conformiteitsverklaring**

We verklaren dat de beschreven producten de bepalingen van volgende richtlijnen vervullen:

**SV EU-försäkran om överensstämmelse**

Vi deklarerar att de betecknade produkterna uppfyller bestämmelserna i följande riktlinjer:

**DK EU-overensstemmelseserklæring**

Vi erklærer, at de nævnte produkter opfylder bestemmelserne i følgende direktiver:

**FI EU-vaatimustenmukaisuusvakuutus**

Täten vakuutamme, että kuvatut tuotteet täyttävät seuraavien direktiivien määräykset:

**GR Δήλωση συμμόρφωσης ΕΕ**

Δηλώνουμε, ότι τα χαρακτηρισμένα προϊόντα πληρούν τις διατάξεις των ακόλουθων οδηγιών:

**TR AB uygunluk beyanı**

Adı geçen ürünlerin, aşağıda yer alan yönergelerdeki gereklilikleri karşıladığını beyan ederiz:

**CZ EU prohlášení o shodě**

Prohlašujeme, že označené produkty splňují ustanovení následujících směrnic:

**PL Deklaracja zgodności UE**

Niniejszym oświadczamy, że wymienione produkty spełniają poniższe wytyczne:

**HU EU-megfelelőségi nyilatkozat**

Kijelentjük, hogy a megnevezett termékek teljesítik a következő irányelvek előírásait:

**SK EÚ vyhlásenie o zhode**

Vyhlasujeme, že uvedené výrobky spĺňajú ustanovenia nasledujúcich nariadení:

**SL Izjava EU o skladnosti**

Izjavljamo, da imenovani izdelki izpolnjujejo določila naslednjih direktiv:

**EE ELi vastavusdeklaratsioon**

Kinnitame, et nimetatud toode vastab järgmistele direktiivide sätetele:

**LV ES atbilstības deklarācija**

Mēs deklarējam, ka norādītie produkti atbilst tālāk uzskaitīto regulu noteikumiem:

**LT ES atitikties deklaracija**

Mes patvirtiname, kad aprašyti gaminiai atitinka toliau nurodytų direktyvų nuostatas:

**BG ЕС декларация за съответствие**

Ние декларираме, че назованите продукти изпълняват изискванията на следните Директиви:

**RO Declarația de conformitate UE**

Declarăm că produsele nominalizate îndeplinesc prevederile următoarelor directive:

**HR EU izjava o skladnosti**

Izjavljujemo da navedeni proizvodi ispunjavaju odredbe sljedećih smjernica:

**RU Декларация соответствия ЕС**

Заявляем, что указанные продукты выполняют требования следующих директив:

**CN** 표준설명 부품에 부합되어야 한다.

우리는 본 설명서에 설명 된 제품은 다음과 같은 지침을 준수 함을 선언

**KO** オリジナルの適合宣言書

我々はここに以下のとおり宣言する: 本明細書に記載された製品は、次のガイドラインに準拠している:

**JP** 符合标准说明原件

我方特此声明: 所述产品符合以下规范:

**EN** UK declaration of conformity

We hereby declare that the products described herein comply with the following guidelines:

2014/35/EU, 2014/30/EU, 2011/65/EU

SI 2016 No.1101, SI 2016 No.1091, SI 2012 No.3032

**CE** Besigheim, 2022-02-15

Besigheim, 2022-02-15

Philippe Buidin  
Managing director

Philippe Buidin  
Managing director

Bevollmächtigt die technischen Unterlagen zusammenzustellen.  
Authorised to compile technical documentation.  
Autoriza la recopilación de la documentación técnica.  
autorise à réunir les documentations techniques.  
Autoriza la recopilación de la documentación técnica.  
Incaricati di redigere la documentazione tecnica.  
Responsável pela compilação da documentação técnica.  
Gevolmachtigd om de technische documenten samen te stellen.  
Bemyndigar sammanställning av tekniskt underlag.  
Bemyndiger udarbejdelse af den tekniske dokumentation.  
Teknisten asiakirjojen laadintaan valtuutettu.  
Εξουσιοδοτημένος για την κατάρτιση του τεχνικού φακέλου.  
Teknik belgelerin oluşturulması için tam yetkiye sahiptir.  
Zmocněn k sestavení technické dokumentace.  
Osoba upoważniona do przygotowania dokumentacji technicznej.  
A műszaki dokumentáció összeállítására jogosult személy.  
Splnomočuje zostaviť technické podklady.  
Pooblaščen za sestavljanje tehnične dokumentacije.  
Volitatud koostama tehnilisi andmeid.  
Pilnvarots izstrādāt tehnisko dokumentāciju.  
Asmuo, įgaliotas sudaryti techninę dokumentaciją.  
Упълномощен за съставяне на техническата документация.  
Ímputernicit cu redactarea documentatției tehnice.  
Opunomočen za prikupljanje tehničke dokumentacije.  
Уполномоченный на составление технических документов.  
经授权编制技术文件  
위임을 받아 기술파일 작성  
技術文書の作成が認可される。

Authorised to compile technical documentation.  
Apex tool Group (UK Operations) Limited  
Piccadilly, Tamworth  
Staffordshire B78 2ER

Weller Tools GmbH  
Carl-Benz-Straße 2, 74354 Besigheim, Germany



# WTHA 1

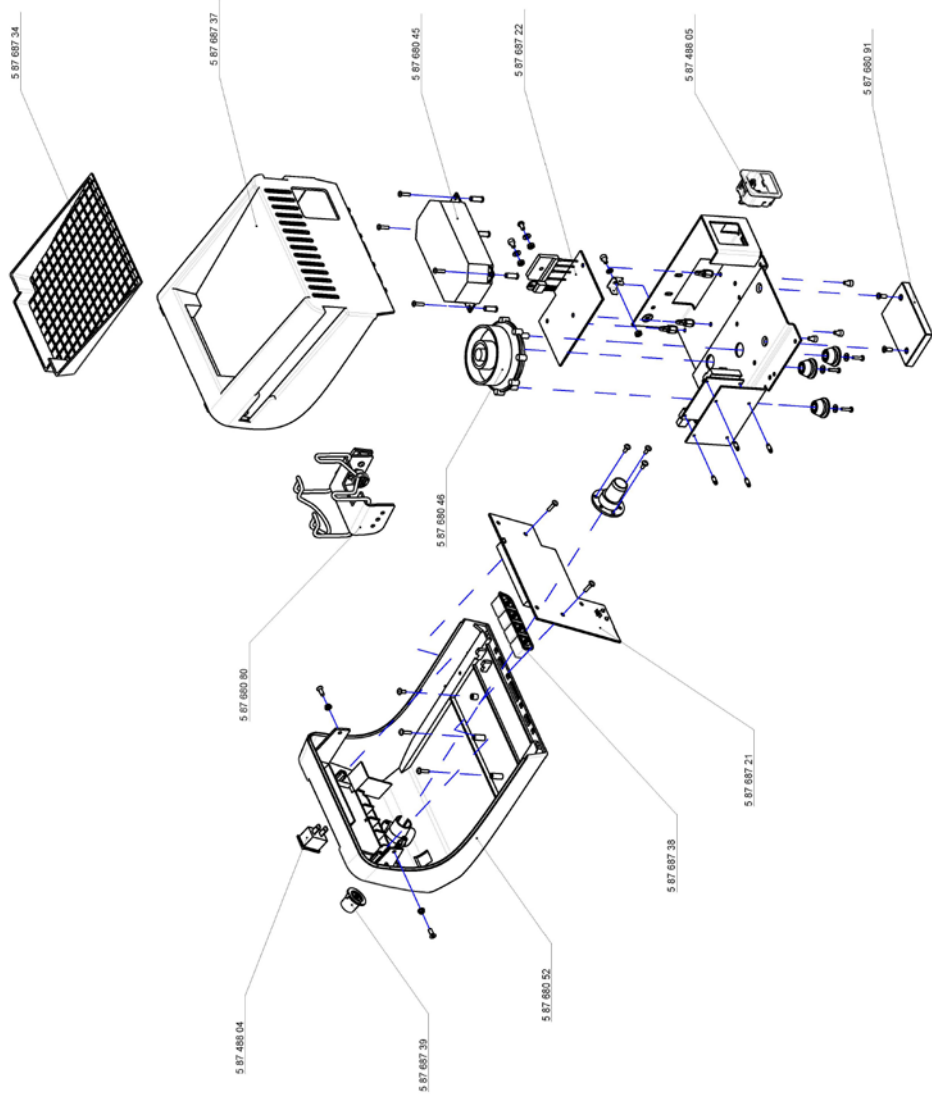





# Product Registration

Produkt-Registrierung - Enregistrement produit - Registro de producto - 尊敬的客户您好

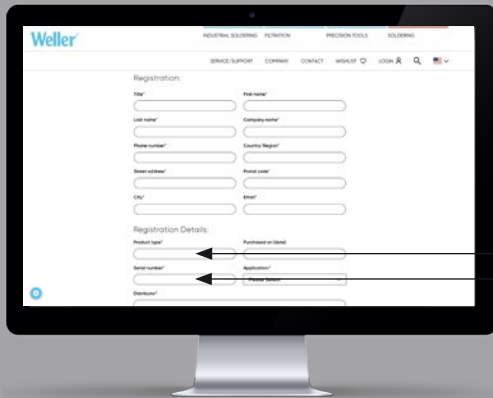

[www.weller-tools.com/registration](http://www.weller-tools.com/registration)



## GERMANY

Weller Tools GmbH  
Carl-Benz-Straße 2  
74354 Besigheim

Tel: +49 (0) 7143 580-0

## THE NETHERLANDS

Apex Tool Group B. V.  
Phileas Foggstraat 16  
7821 AK Emmen

Tel: +31 (0) 591 66 75 00

## USA

Apex Tool Group, LLC.  
Weller Professional Tools Division  
1000 Lufkin Road  
Apex, NC 27539

Tel: +866-498-0484

## CHINA

Apex Tool Group  
Room 302A,  
NO 177 Bibo Road  
Shanghai, 201202

Tel: +86 (21) 60880288

[info@weller-tools.com](mailto:info@weller-tools.com)  
[www.weller-tools.com](http://www.weller-tools.com)

## GREAT BRITAIN

Apex Tool Group UK Ltd  
Registered in England,  
Company Number 14127816  
Registered Office:  
C/O TMF Group 13th Floor,  
One Angel Court, London,  
EC2R 7HJ, United Kingdom

Tel: +44 740 8836 404

© 2023, Apex Tool Group, LLC.

Weller is a registered Trademark and registered Design of Apex Tool Group, LLC.

# Weller